

CUBEplex®

GRUPO GP
gp
WAKE UP
YOUR
PRODUCT
PLY CREATE, AMBIENT & PLACEMENT

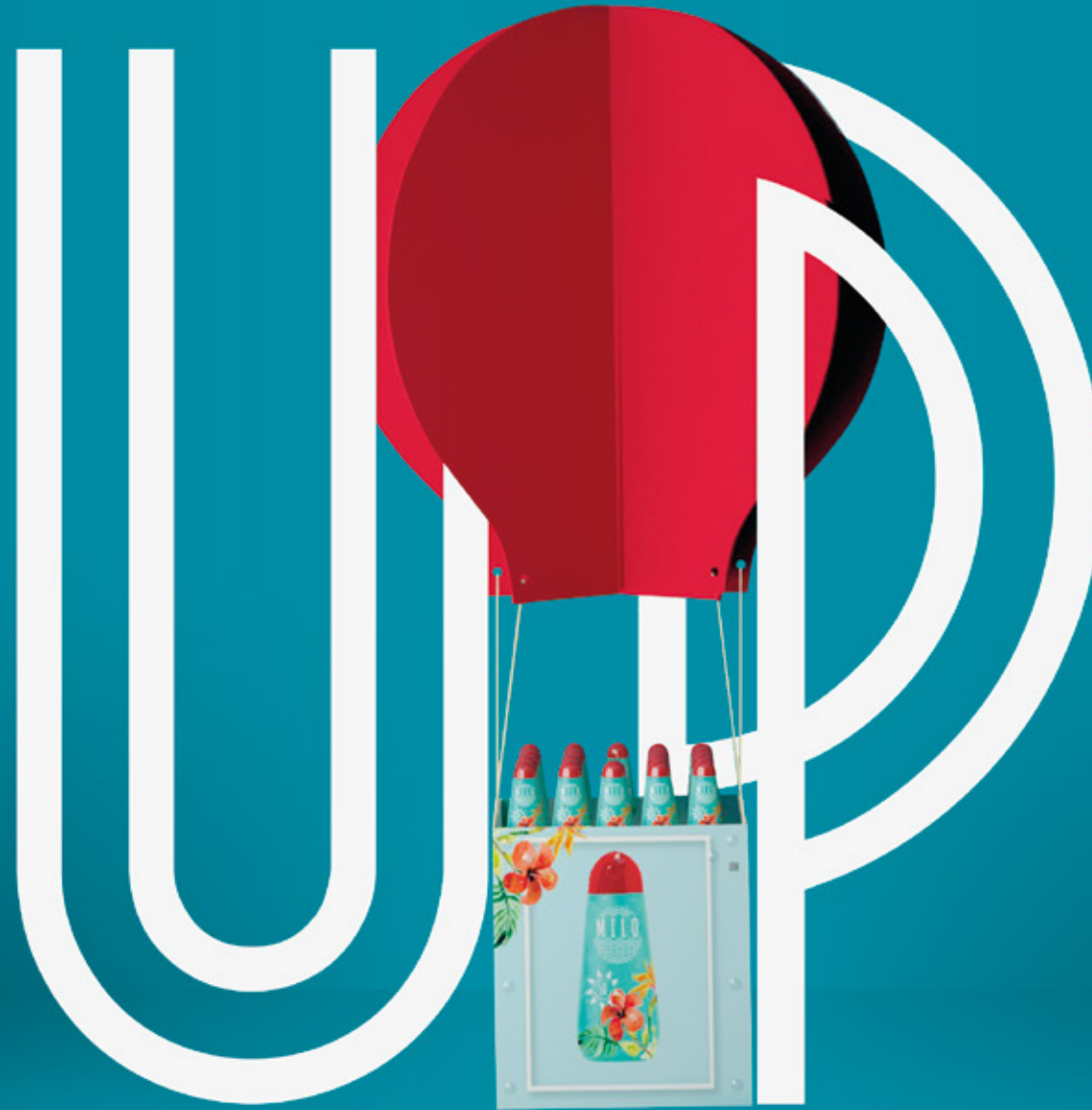

ESPACIOS PROMOCIONALES DE ALTURA
DISEÑO · FUNCIONALIDAD · BRANDING · IMPACTO VISUAL
CATÁLOGO ALIMENTACIÓN

El diseño nunca debería de decir "Mírame".
Debería de decir: "Mira esto".

David Craib

CUBEplex®

PATENTED SYSTEM

●	Qué te aporta CUBEplex®	03
●	CUBEplex® CORNER	05
●	CUBEplex® MARKET	09
●	CUBEplex® STAND	13
●	CUBEplex® BASIC	17
●	CUBEplex® COMPLEMENTOS	24

¿Cómo nace CUBEplex®?

CUBEplex® es la solución que proponemos para crear islas de exposición. El reto era sustituir los palés por un nuevo producto que cumpliera con los requerimientos de seguridad, funcionalidad y presentación establecidos. Así nació CUBEplex®.

Su diseño reduce el riesgo laboral de los trabajadores y el tiempo de implantación, ya que su montaje es rápido y sencillo. Destaca por el gran peso que soporta y porque se consigue una adecuada presentación del producto que se quiere promocionar o exponer.

¿Qué te aporta CUBEplex®?

El reto actual del punto de venta es buscar optimizar su sala de venta, es dinamizar sus espacios de exposición, es multiplicar el impacto y generar experiencias, es reducir costes y, sobre todo, vender. **CUBEplex®** es esta solución. Es sinónimo de **polivalencia**: convierte zonas libres en auténticos espacios de venta, y puede funcionar como sustituto y complemento de mobiliario comercial, además de integrar a la perfección todo tipo de comunicaciones y estrategias.

Su diseño aporta grandes soluciones funcionales al punto de venta. Sus propiedades impermeables hacen que sea fácil de limpiar y resistente al contacto con sustancias líquidas y a impactos de carros de compra y maquinaria.

¿Qué te aporta CUBEplex® UP?

Impacto visual: Una imagen vale más que mil palabras. Con una buena imagen el público diferenciará tu marca. Más impacto visual significa branding. CUBEplex® UP impacta... ¡Y mucho!

Rentabiliza el m2 de exposición: Mínima inversión con el mejor resultado. Un espacio único que multiplica tus ventas. ¿Cronometramos?

De arriba a abajo y de abajo a arriba: CUBEplex® UP permite infinidad de composiciones originales y versátiles. Podrás customizar las gráficas al 100% y multiplicar la superficie en la que comunicamos. ¡Superficies de vértigo!

La reina del lugar: Cuando extraemos el producto del lineal le damos protagonismo. Y si le ofrecemos además un soporte estético lo estamos haciendo atractivo.

Un montaje rápido y sencillo: Hazlo tú mismo. CUBEplex® UP puede ser montado por el personal de la tienda.

Aplicaciones



Lanzamientos
y campañas
temporales o
permanentes



Promoción
de una marca
o familia de
productos



Apoyo visual de
venta cruzada



Presentación y
exposición



Regionalidad

CUBEplex® CORNER



KIT MAXI CORNER

Cartón Impreso / Polipropileno Alveolar

Medidas generales:

2460 x 820 x 2280 mm.



Un espacio diferente

Componentes:

- 2 CUBEplex® L
1220 x 820 x 800 mm.
- 1 Estantería Corner
405 x 405 x 1400 mm.
- 1 Arco comunicación
1990 x 945 mm.
- 1 Pilar Corner
250 x 250 x 1400 mm.
- 2 Pódiums para producto
300 x 300 x 300 mm.
- 1 Comunicación lateral
490 x 1790 mm.

Área: 2 m²

* Pedido mínimo de 10 unidades.

* Para pedidos inferiores se cargará un importe de 250€ en concepto de puesta en máquina.

* Impuestos no incluidos.

* Portes debidos (consultar tarifa).

CORNER CON ESTANTES

Cartón Impreso / Polipropileno Alveolar
Medidas generales:
1220 x 820 x 2500 mm.

Estantería Corner

Panel de comunicación

Comunicación lateral

Pódium Producto

CUBEplex® L

Tu espacio a medida

Componentes:

- 1 CUBEplex® L
1220 x 820 x 800 mm.
- 1 Estantería Corner
405 x 405 x 1400 mm.
- 1 Panel de comunicación
730 x 975 mm.
- 1 Pódiums para producto
300 x 300 x 300 mm.
- 1 Comunicación lateral
490 x 1790 mm.

Área: 1 m²

* Pedido mínimo de 10 unidades.

* Para pedidos inferiores se cargará un importe de 250€ en concepto de puesta en máquina.

* Impuestos no incluidos.

* Portes debidos (consultar tarifa).

Panel de comunicación



CORNER CON PILAR

Cartón Impreso / Polipropileno Alveolar
Medidas generales:
1220 x 820 x 2500 mm.

Pilar Corner

Pódium Producto



CUBEplex® L

Tu espacio a medida

Componentes:

- 1 CUBEplex® L
1220 x 820 x 800 mm.
- 2 Paneles de comunicación
545 x 645 mm.
- 1 Pilar Corner
250 x 250 x 1400 mm.
- 2 Pódiums para producto
300 x 300 x 300 mm.

Área: 1 m²

* Pedido mínimo de 10 unidades.

* Para pedidos inferiores se cargará un importe de 250€ en concepto de puesta en máquina.

* Impuestos no incluidos.

* Portes debidos (consultar tarifa).

CUBEplex® MARKET



MARKET TWO

Cartón Impreso / Polipropileno Alveolar
Medidas generales:
1640 x 620 x 2000 mm.



Exposición divertida y ligera

Componentes:

- 2 CUBEplex® M
820 x 620 x 800 mm.
- 2 Toldo Tent con estructura
820 x 620 mm.
- 2 Escalerillas para producto
800 x 400 x 400 mm.
- 1 Cartel A3 comunicación

Área: 1 m²

* Pedido mínimo de 10 unidades.

* Para pedidos inferiores se cargará un importe de 250€ en concepto de puesta en máquina.

* Impuestos no incluidos.

* Portes debidos (consultar tarifa).



MARKET ONE

Cartón Impreso / Polipropileno Alveolar
 Medidas generales:
 820 x 620 x 2000 mm.

Gran efecto en poco espacio

Componentes:

- 1 CUBEplex® M
820 x 620 x 800 mm.
- 1 Toldo Tent con estructura
820 x 620 mm.
- 1 Escalerilla para producto
800 x 400 x 400 mm.
- 1 Cartel A3 comunicación

Área: 0,5 m²

* Pedido mínimo de 10 unidades.

* Para pedidos inferiores se cargará un importe de 250€ en concepto de puesta en máquina.

* Impuestos no incluidos.

* Portes debidos (consultar tarifa).

Estructura
comunicación

CUBEplex® S



MARKET TOTEM

Cartón Impreso / Polipropileno Alveolar

Medidas generales:

620 x 420 x 2000 mm.

Visibilidad en 360°

Componentes:

- 1 CUBEplex® S
620 x 420 x 800 mm.
- 1 Estructura con comunicación
1 Cartel de 600 x 480 mm.
1 Cartel de 780 x 200 mm.

Área: 0,25 m²

* Pedido mínimo de 10 unidades.

* Para pedidos inferiores se cargará un importe de 250€ en concepto de puesta en máquina.

* Impuestos no incluidos.

* Portes debidos (consultar tarifa).

CUBEplex® STAND





STAND MODULAR

Cartón Impreso / Polipropileno Alveolar

Medidas generales:

1200 x 800 x 1950 mm.

Trasera divisoria

Expositor BLOCK

Pódium base

Elegancia modular

Componentes:

- 1 Expositor BLOCK - L
380 x 270 x 1200 mm.
- 2 Expositores BLOCK - M
380 x 270 x 1000 mm.
- 2 Expositores BLOCK - S
380 x 270 x 700 mm.
- 1 Trasera divisoria
815 x 50 x 1800 mm.
- 1 Pódium base
1200 x 800 x 150 mm.

Área: 1 m²

* Pedido mínimo de 10 unidades.

* Para pedidos inferiores se cargará un importe de 250€ en concepto de puesta en máquina.

* Impuestos no incluidos.

* Portes debidos (consultar tarifa).

STAND UP

Cartón Impreso / Polipropileno Alveolar
Medidas generales:
1220 x 820 x 1800 mm.

Comunicación de marca

Puente metacrilato



CUBEplex® L

Funcionalidad y diseño

Componentes:

- 1 CUBEplex® L
1220 x 820 x 800 mm.
- 1 Comunicación de marca
320 x 1000 mm.
- 2 Expositores puente metacrilato
790 x 300 x 145 mm.

Área: 1 m²

* Pedido mínimo de 10 unidades.

* Para pedidos inferiores se cargará un importe de 250€ en concepto de puesta en máquina.

* Impuestos no incluidos.

* Portes debidos (consultar tarifa).

STAND COMBINADO

Cartón Impreso / Polipropileno Alveolar
Medidas generales:
1200 x 800 x 1350 mm.



Funcionalidad y diseño

Componentes:

- 1 Expositor BLOCK - L
380 x 270 x 1200 mm.
- 2 Expositores BLOCK - M
380 x 270 x 1000 mm.
- 2 Expositores BLOCK - S
380 x 270 x 700 mm.
- 1 Pódium base
1200 x 800 x 150 mm.

Área: 1 m²

* Pedido mínimo de 10 unidades.

* Para pedidos inferiores se cargará un importe de 250€ en concepto de puesta en máquina.

* Impuestos no incluidos.

* Portes debidos (consultar tarifa).

CUBEplex® BASIC



CUBEplex® L



mm 1220 x 820 x 800 mm
Ref.: 10 04 01 003 01

CUBEplex® M



mm 820 x 620 x 800 mm
Ref.: 10 04 01 007 01

CUBEplex® S

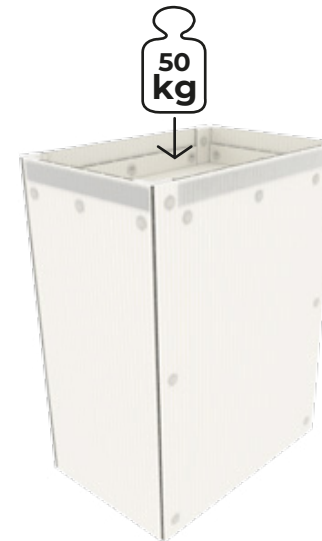

mm 620 x 420 x 800 mm
Ref.: 10 04 01 011 01



mm 1220 x 820 x 800 mm
Ref.: 10 04 01 004 01



mm 820 x 620 x 800 mm
Ref.: 10 04 01 008 01

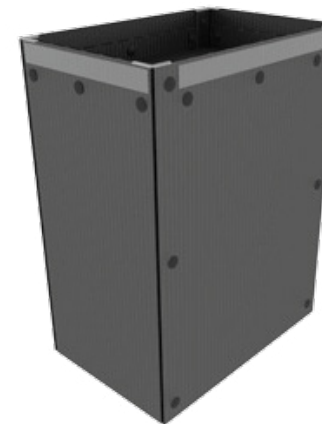

mm 620 x 420 x 800 mm
Ref.: 10 04 01 012 01

Modelos básicos

Componentes:

- Perfil etiquetero
- Esquinas protectoras

Material: Polipropileno Alveolar

Área CUBEplex® L: 1 m²

Área CUBEplex® M: 0,5 m²

Área CUBEplex® S: 0,25 m²

* Pedido mínimo de 10 unidades.

* Para pedidos inferiores se cargará un importe de 250€ en concepto de puesta en máquina.

* Impuestos no incluidos.

* Portes debidos (consultar tarifa).

CUBEplex® L

CUBEplex® M

CUBEplex® S



mm 1220 x 820 x 800 mm
Ref.: 90 02 02 025 01



mm 820 x 620 x 800 mm
Ref.: 90 02 02 026 01



mm 620 x 420 x 800 mm
Ref.: 90 02 02 027 01



mm 1220 x 820 x 800 mm
Ref.: 90 02 02 025 01



mm 820 x 620 x 800 mm
Ref.: 90 02 02 026 01



mm 620 x 420 x 800 mm
Ref.: 90 02 02 027 01

Modelos básicos impresos

- Perfil etiquetero
- Esquinas protectoras

Material: Polipropileno Alveolar

Área CUBEplex® L: 1 m²

Área CUBEplex® M: 0,5 m²

Área CUBEplex® S: 0,25 m²

- * Pedido mínimo de 10 unidades.
- * Para pedidos inferiores se cargará un importe de 250€ en concepto de puesta en máquina.
- * Impuestos no incluidos.
- * Portes debidos (consultar tarifa).

CUBEplex® HEXAGONAL NEGRO



mm 500 x 430 x 850 mm
Ref.: 10 04 01 115 00

CUBEplex® HEXAGONAL BLANCO



mm 500 x 430 x 850 mm
Ref.: 10 04 01 115 01

CUBEplex® HEXAGONAL NEGRO



mm 500 x 430 x 850 mm
Ref.: 10 04 01 115 04

CUBEplex® HEXAGONAL BLANCO



mm 500 x 430 x 850 mm
Ref.: 10 04 01 115 05

Modelos convertibles

Convertible de rectangular a hexagonal.

Material: PP Celular de 5 mm

Fondo: 350 mm

- * Pedido mínimo de 10 unidades.
- * Para pedidos inferiores se cargará un importe de 250€ en concepto de puesta en máquina.
- * Impuestos no incluidos.
- * Portes debidos (consultar tarifa).



CUBEplex® fabricados



CUBEplex® fabricados

CUBEplex® fabricados





CUBEplex® fabricados

Nota legal: La aparición de determinadas marcas de terceros en este catálogo obedece únicamente a una finalidad ilustrativa y, en ningún momento, pretende hacer uso de estas con fines comerciales o de promoción.

CUBEplex® COMPLE- MENTOS



STEPPER 01

Stepper monopieza piramidal de 3 alturas para CUBEplex® S. La inclinación de sus escalones garantiza la exposición segura de los productos, pudiendo incorporar en ellos perfilería portaetiquetas.

MOD.	REF. BCO	REF. NEGRO			
S	10 04 01 047 00	10 04 01 048 00	PP Celular (5 mm)	1	1

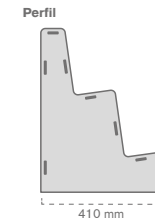
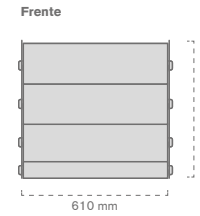
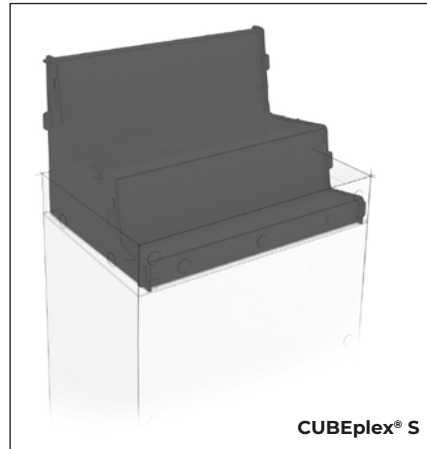

STEPPER 02

Stepper monopieza piramidal de 3 alturas para CUBEplex® M. La inclinación de sus escalones permite la exposición segura de productos, siendo posible incorporar perfiles portaetiquetas.

MOD.	REF. BCO	REF. NEGRO			
M	10 04 01 031 00	10 04 01 032 00	PP Celular (5 mm)	1	1

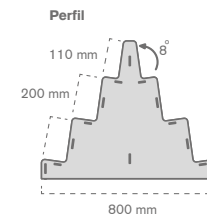
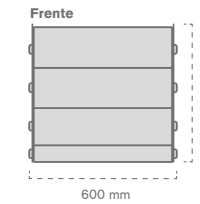
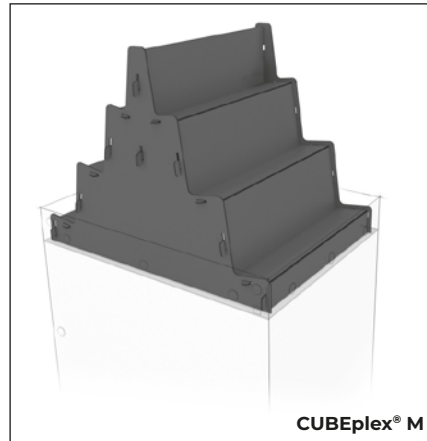

Complementos

- * Pedido mínimo de 10 unidades.
- * Para pedidos inferiores se cargará un importe de 250€ en concepto de puesta en máquina.
- * Impuestos no incluidos.
- * Portes debidos (consultar tarifa).

STEPPER 03

Stepper inclinado de 3 alturas para CUBEplex® M, pudiendo ser utilizado en pareja para CUBEplex® L. Permite la exposición segura de productos, así como el empleo de perfiles portaetiquetas.

MOD.	REF.	REF.			
	BCO	NEGRO		u	u
M	10 04 01 027 00	10 04 01 028 00	PP Celular (5 mm)	1	1
L					

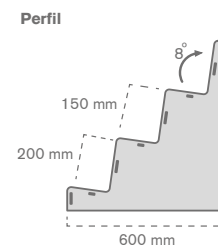
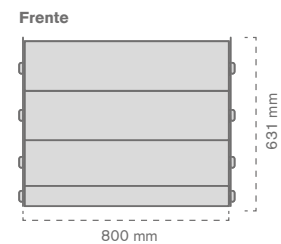
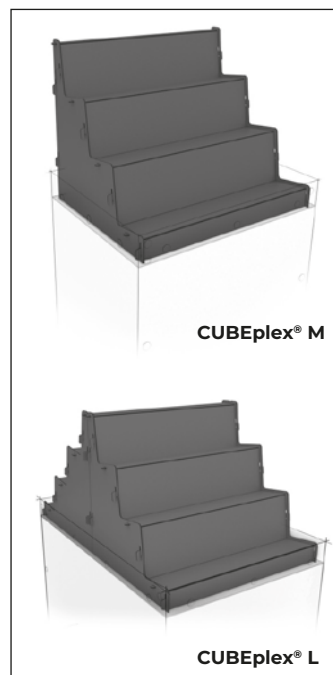

STEPPER 04

Stepper monopieza piramidal de 3 alturas para CUBEplex® L. La inclinación de sus escalones garantiza la exposición segura de los productos, pudiendo incorporar en ellos perfilería portaetiquetas.

MOD.	REF.	REF.			
	BCO	NEGRO		u	u
L	10 04 01 039 00	10 04 01 040 00	PP Celular (5 mm)	1	1

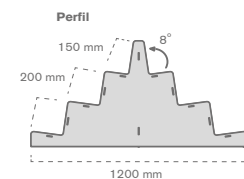
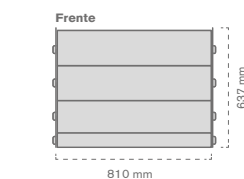
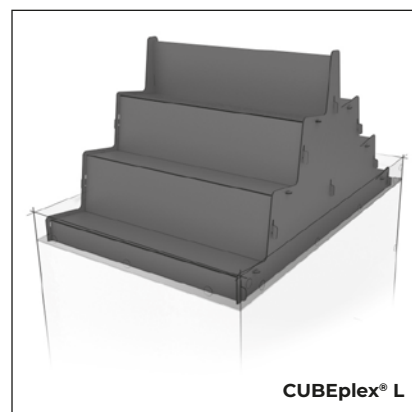

Complementos

- * Pedido mínimo de 10 unidades.
- * Para pedidos inferiores se cargará un importe de 250€ en concepto de puesta en máquina.
- * Impuestos no incluidos.
- * Portes debidos (consultar tarifa).

Tamaño  mm

Color  Material 

Uds. x paquete  Pedido mínimo 

STEPPER 05

Stepper monopieza piramidal de 3 alturas para CUBEplex® L. Resulta ideal para exposiciones de productos de base firme, permitiendo incorporar fundas portamensaje y perfilería portaetiquetas.

MOD.	REF. BCO	REF. NEGRO			
L	10 04 01 043 00	10 04 01 044 00	PP Celular (5 mm)	1	1

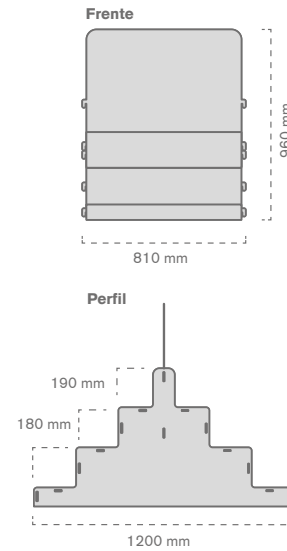
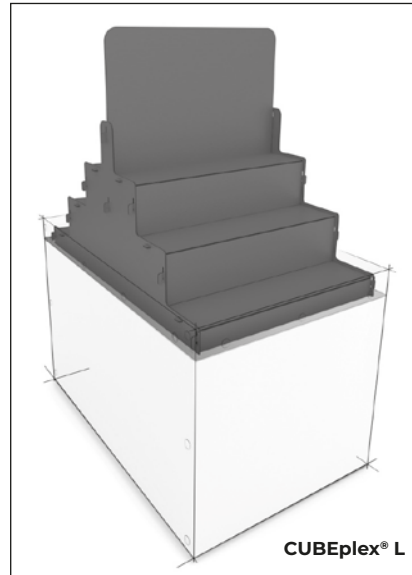

STEPPER 06

Stepper de 4 alturas con escalones rectos para CUBEplex® L. Ideal para exposiciones de volumen con productos de base firme. Permite, además, incorporar perfilería portaetiquetas en sus escalones.

MOD.	REF. BCO	REF. NEGRO			
L	10 04 01 035 00	10 04 01 036 00	PP Celular (5 mm)	1	1

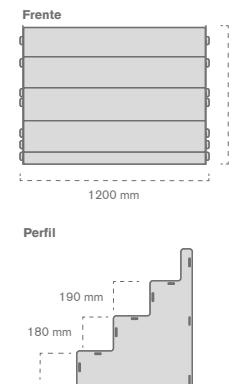
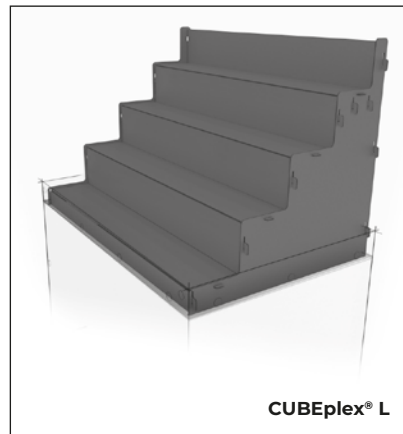

Complementos

- * Pedido mínimo de 10 unidades.
- * Para pedidos inferiores se cargará un importe de 250€ en concepto de puesta en máquina.
- * Impuestos no incluidos.
- * Portes debidos (consultar tarifa).

STEPPER 07

Stepper de 4 alturas con escalones rectos para CUBEplex® L. Incorpora 12 cajones de 378 x 150 mm de PETG y una gráfica en la parte superior de 1220 x 342 mm. Es ideal para exposiciones de volumen con productos de base firme. Permite incorporar perfiles portaetiquetas en sus cajones.

MOD.	REF. BCO			
L	12 00 02 460 00	PP Celular (5 mm)	1	1

Frente

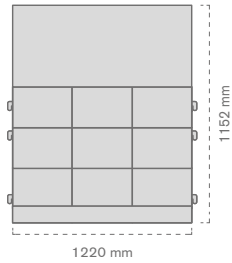

Perfil

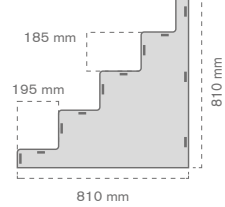

Gráfica

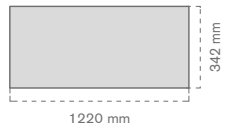

Cajones

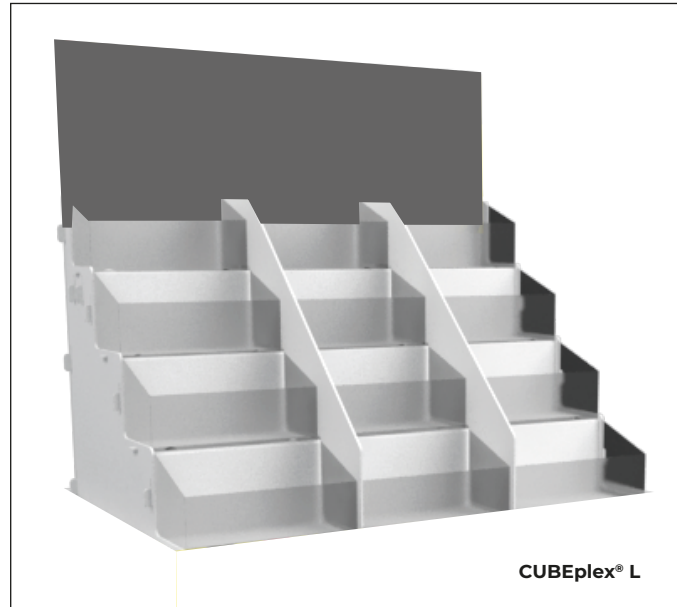
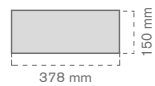



Complementos

- * Pedido mínimo de 10 unidades.
- * Para pedidos inferiores se cargará un importe de 250€ en concepto de puesta en máquina.
- * Impuestos no incluidos.
- * Portes debidos (consultar tarifa).

PÓDIUM M y L

Pódium presentación de producto, modelo M y L. Este accesorio permite destacar y elevar el objeto, jerarquizando la exposición de producto en estrategias de lanzamiento, ofertas, etc.

MOD.	REF. BCO	REF. NEGRO			
M	10 04 01 051 00	10 04 01 052 00	PP Celular (5 mm)	1	1
L	10 04 01 055 00	10 04 01 056 00	PP Celular (5 mm)	1	1

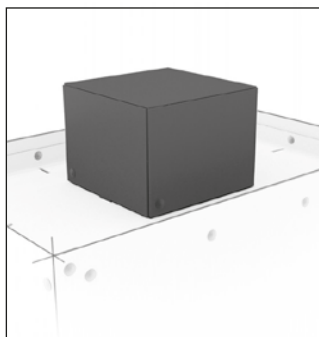

Modelo M

Frente

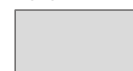

305 mm

Perfil

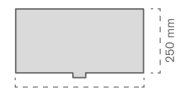

305 mm

280 mm

Modelo L

Frente



390 mm

Perfil



390 mm

285 mm

Complementos

SHOW PANEL

Show panel superior para CUBEplex®. Este complemento permite captar la atención del cliente en tienda. Válido para cualquier modelo de CUBEplex®. Tamaño y medidas personalizables.

REF. BCO	REF. NEGRO			
10 04 01 059 00	10 04 01 060 00	PP Celular (5 mm)	1	1

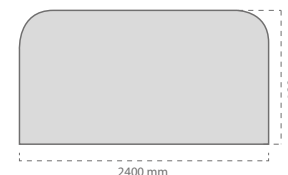
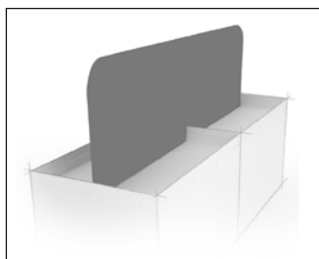

2400 mm

980 mm

KIT SEPARADOR 4 ESPACIOS M

Kit de clasificación en 4 espacios para diferenciar visualmente productos, gamas o formatos de un mismo producto en CUBEplex® M. Modelo compuesto por una pieza A y una pieza B.

MOD.	REF. BCO	REF. NEGRO			
M	10 04 01 067 00	10 04 01 068 00	PP Celular (5 mm)	1	1

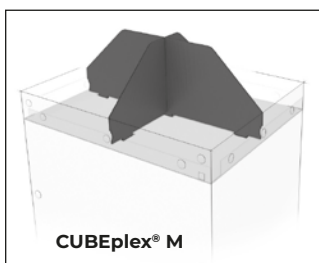

Pieza A

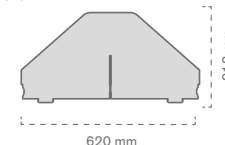

620 mm

313 mm

Pieza B



- * Pedido mínimo de 10 unidades.
- * Para pedidos inferiores se cargará un importe de 250€ en concepto de puesta en máquina.
- * Impuestos no incluidos.
- * Portes debidos (consultar tarifa).

KIT SEPARADOR 4/6 ESPACIOS L

Kit de separación en 4/6 espacios para diferenciar visualmente productos, gamas o formatos de un mismo producto en un CUBEplex® L. Modelo compuesto por dos piezas A y una pieza B.

MOD.	REF. BCO	REF. NEGRO			
L	10 04 01 063 00	10 04 01 064 00	PP Celular (5 mm)	1	1

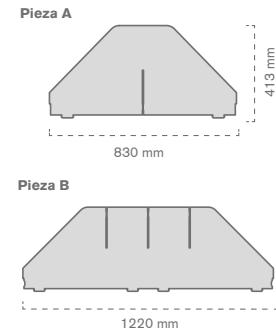
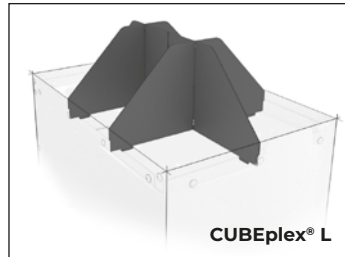

KIT PROTECTOR

Kit de protección para nuestros modelos CUBEplex®. Disponible en tres tamaños.

MOD.	REF.	Tamaño mm			
S	10 04 01 084 00	620 / 420	PVC TTE	10	10
M	10 04 01 083 00	820 / 620	PVC TTE	10	10
L	10 04 01 082 00	1220 / 820	PVC TTE	10	10

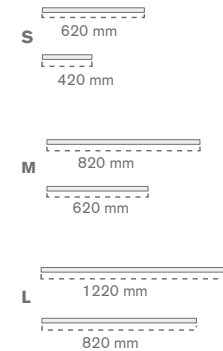
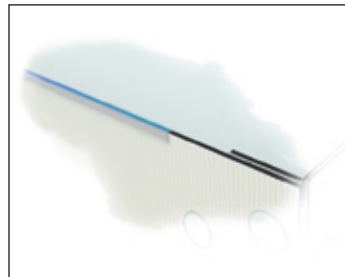

PROTECTOR ESQUINA

Esquinera protectora transparente, válida para cualquier modelo de CUBEplex®.

MOD.	REF. TTE	Tamaño mm		
Derecha	10 04 01 097 00	55 X 55	10	10
Izquierda	10 04 01 098 00	55 X 55	10	10

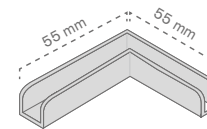
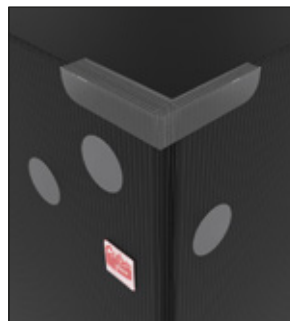

Complementos

- * Pedido mínimo de 10 unidades.
- * Para pedidos inferiores se cargará un importe de 250€ en concepto de puesta en máquina.
- * Impuestos no incluidos.
- * Portes debidos (consultar tarifa).

BOTONES

REF. TTE	REF. NEGRO	mm	u	u
10 05 02 026 00	10 05 02 027 00	28 X 12,5	100	100

*Referencia de color Pantone.

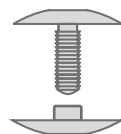

KIT MARCO PERFIL

Kit de marco perfil para CUBEplex® formado por 3 perfiles porta carteles y protector de PVC. Disponible en distintos tamaños.

MOD.	REF.		u	u
S	10 04 01 112 00	TTE	1	1
S	10 04 01 113 00	NEGRO	1	1
M	10 04 01 110 00	TTE	1	1
M	10 04 01 111 00	NEGRO	1	1
L	10 04 01 108 00	TTE	1	1
L	10 04 01 109 00	NEGRO	1	1

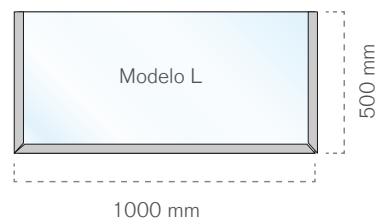
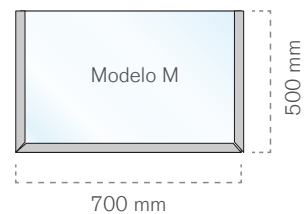
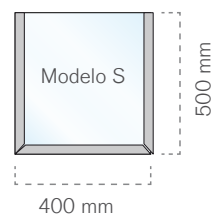
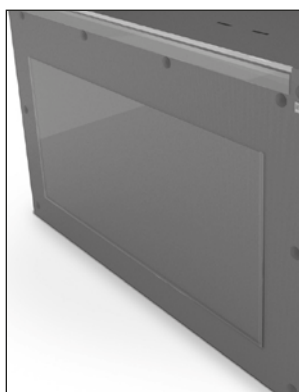

Complementos

- * Pedido mínimo de 10 unidades.
- * Para pedidos inferiores se cargará un importe de 250€ en concepto de puesta en máquina.
- * Impuestos no incluidos.
- * Portes debidos (consultar tarifa).

GRUPOGP

gp®

**WAKE UP
YOUR
PRODUCT**

PLV CREATE, AMBIENT & PLACEMENT



www.grupo-gp.com