

**CUBEplex®**  
PATENTED SYSTEM



ESPACIOS PROMOCIONALES DE ALTURA  
DISEÑO · FUNCIONALIDAD · BRANDING · IMPACTO VISUAL

**CATÁLOGO RETAIL**

El diseño nunca debería de decir "Mírame".  
Debería de decir: "Mira esto".

David Craib

# CUBEplex®

PATENTED SYSTEM

	Qué te aporta CUBEplex®	03
	CUBEplex® CORNER	05
	CUBEplex® MARKET	09
	CUBEplex® STAND	13
	CUBEplex® PÓDIUM GATE	17
	CUBEplex® BASIC	21
	CUBEplex® COMPLEMENTOS	28

## ¿Cómo nace CUBEplex®?

---

**CUBEplex®** es la solución que proponemos para crear islas de exposición. El reto era sustituir los palés por un nuevo producto que cumpliera con los requerimientos de seguridad, funcionalidad y presentación establecidos. Así nació CUBEplex®.

Su diseño reduce el riesgo laboral de los trabajadores y el tiempo de implantación, ya que su montaje es rápido y sencillo. Destaca por el gran peso que soporta y porque se consigue una adecuada presentación del producto que se quiere promocionar o exponer.

## ¿Qué te aporta CUBEplex®?

---

El reto actual del punto de venta es buscar optimizar su sala de venta, es dinamizar sus espacios de exposición, es multiplicar el impacto y generar experiencias, es reducir costes y, sobre todo, vender. **CUBEplex®** es esta solución. Es sinónimo de **polivalencia**: convierte zonas libres en auténticos espacios de venta, y puede funcionar como sustituto y complemento de mobiliario comercial, además de integrar a la perfección todo tipo de comunicaciones y estrategias.

Su diseño aporta grandes soluciones funcionales al punto de venta. Sus propiedades impermeables hacen que sea fácil de limpiar y resistente al contacto con sustancias líquidas y a impactos de carros de compra y maquinaria.

## ¿Qué te aporta CUBEplex® UP?

---

**Impacto visual:** Una imagen vale más que mil palabras. Con una buena imagen el público diferenciará tu marca. Más impacto visual significa branding. CUBEplex® UP impacta... ¡Y mucho!

**Rentabiliza el m2 de exposición:** Mínima inversión con el mejor resultado. Un espacio único que multiplica tus ventas. ¿Cronometramos?

**De arriba a abajo y de abajo a arriba:** CUBEplex® UP permite infinidad de composiciones originales y versátiles. Podrás customizar las gráficas al 100% y multiplicar la superficie en la que comunicamos. ¡Superficies de vértigo!

**La reina del lugar:** Cuando extraemos el producto del lineal le damos protagonismo. Y si le ofrecemos además un soporte estético lo estamos haciendo atractivo.

**Un montaje rápido y sencillo:** Hazlo tú mismo. CUBEplex® UP puede ser montado por el personal de la tienda.

## Aplicaciones

---



Lanzamientos  
y campañas  
temporales o  
permanentes



Promoción  
de una marca  
o familia de  
productos



Apoyo visual de  
venta cruzada



Presentación y  
exposición



Regionalidad

# CUBEplex® CORNER





## KIT MAXI CORNER

Cartón impreso  
Medidas generales:  
2460 x 820 x 2280 mm.



## Un espacio diferente

Componentes:

- 2 CUBEplex® L  
1220 x 820 x 800 mm.
- 1 Estantería Corner  
405 x 405 x 1400 mm.
- 1 Arco comunicación  
1990 x 945 mm.
- 1 Pilar Corner  
250 x 250 x 1400 mm.
- 2 Pódiums para producto  
300 x 300 x 300 mm.
- 1 Comunicación lateral  
490 x 1790 mm.

Área: 2 m<sup>2</sup>

\* Pedido mínimo de 10 unidades.

Para pedidos inferiores se cargará un importe de 200 € en concepto de maquetación.

Impuestos no incluidos.

Portes pagados en península y Baleares para pedidos superiores a 250 € (un solo envío por pedido).

## CORNER CON ESTANTES

Cartón impreso  
Medidas generales:  
1220 x 820 x 2280 mm.



# Tu espacio a medida

Componentes:

- 1 CUBEplex® L  
1220 x 820 x 800 mm.
- 1 Estantería Corner  
405 x 405 x 1400 mm.
- 1 Panel de comunicación  
730 x 975 mm.
- 1 Pódium para producto  
300 x 300 x 300 mm.

Área: 1 m<sup>2</sup>

\* Pedido mínimo de 10 unidades.  
Para pedidos inferiores se cargará un importe de 200 € en concepto de maquetación.  
Impuestos no incluidos.  
Portes pagados en península y Baleares para pedidos superiores a 250 € (un solo envío por pedido).

## CORNER CON PILAR

Cartón impreso  
Medidas generales:  
1220 x 820 x 2280 mm.



Panel de comunicación

Pilar Corner

Pódium Producto

CUBEplex® L

## Tu espacio a medida

Componentes:

- 1 CUBEplex® L  
1220 x 820 x 800 mm.
- 1 Panel de comunicación  
545 x 645 mm.
- 1 Pilar Corner  
250 x 250 x 1400 mm.
- 2 Pódiums para producto  
300 x 300 x 300 mm.

Área: 1 m<sup>2</sup>

\* Pedido mínimo de 10 unidades.

Para pedidos inferiores se cargará un importe de 200 € en concepto de maquetación.

Impuestos no incluidos.

Portes pagados en península y Baleares para pedidos superiores a 250 € (un solo envío por pedido).



# CUBEplex® MARKET



## MARKET TWO

Cartón impreso  
Medidas generales:  
1640 x 620 x 2000 mm.



## Exposición divertida y ligera

Componentes:

- 2 CUBEplex® M  
820 x 620 x 800 mm.
- 2 Toldo Tent con estructura  
820 x 620 mm.
- 2 Esclerillas para producto  
800 x 400 x 400 mm.
- 1 Cartel A3 comunicación

Área: 1 m<sup>2</sup>

\* Pedido mínimo de 10 unidades.

Para pedidos inferiores se cargará un importe de 200 € en concepto de maquetación.

Impuestos no incluidos.

Portes pagados en península y Baleares para pedidos superiores a 250 € (un solo envío por pedido).



Toldo Tent

Esclerilla para producto

CUBEplex® M

## MARKET ONE

Cartón impreso  
Medidas generales:  
820 x 620 x 2000 mm.

# Gran efecto en poco espacio

Componentes:

- 1 CUBEplex® M  
820 x 620 x 800 mm.
- 1 Toldo Tent con estructura  
820 x 620 mm.
- 1 Esclerilla para producto  
800 x 400 x 400 mm.
- 1 Cartel A3 comunicación

Área: 0,5 m<sup>2</sup>

\* Pedido mínimo de 10 unidades.

Para pedidos inferiores se cargará un importe de 200 € en concepto de maquetación.

Impuestos no incluidos.

Portes pagados en península y Baleares para pedidos superiores a 250 € (un solo envío por pedido).

## MARKET TOTEM

Cartón impreso  
Medidas generales:  
620 x 420 x 2000 mm.

Estructura  
comunicación

CUBEplex® S



# Visibilidad en 360°

Componentes:

- 1 CUBEplex® S  
620 x 420 x 800 mm.
- 1 Estructura con comunicación  
1 Cartel de 600 x 480 mm.  
1 Cartel de 780 x 200 mm.

Área: 0,25 m<sup>2</sup>

\* Pedido mínimo de 10 unidades.

Para pedidos inferiores se cargará un importe de 200 € en concepto de maquetación.

Impuestos no incluidos.

Portes pagados en península y Baleares para pedidos superiores a 250 € (un solo envío por pedido).

# CUBEplex® STAND





## STAND MODULAR

Cartón impreso  
Medidas generales:  
1200 x 800 x 1950 mm.

Trasera divisoria

Expositor BLOCK

Pódium base

# Elegancia modular

Componentes:

- 1 Expositor BLOCK - L  
380 x 270 x 1200 mm.
- 2 Expositores BLOCK - M  
380 x 270 x 1000 mm.
- 2 Expositores BLOCK - S  
380 x 270 x 700 mm.
- 1 Trasera divisoria  
815 x 50 x 1800 mm.
- 1 Pódium base  
1200 x 800 x 150 mm.

Área: 1 m<sup>2</sup>

\* Pedido mínimo de 10 unidades.

Para pedidos inferiores se cargará un importe de 200 € en concepto de maquetación.

Impuestos no incluidos.

Portes pagados en península y Baleares para pedidos superiores a 250 € (un solo envío por pedido).

Comunicación de marca

## STAND UP

Cartón impreso  
Medidas generales:  
1720 x 820 x 2400 mm.

# Funcionalidad y diseño

Componentes:

- 1 CUBEplex® L  
1220 x 820 x 800 mm.
- 1 Comunicación de marca  
320 x 1000 mm.
- 1 Escalerilla de producto  
790 x 300 x 145 mm.

Área: 1 m<sup>2</sup>

Escalerilla  
para producto



CUBEplex® L

\* Pedido mínimo de 10 unidades.

Para pedidos inferiores se cargará un importe de 200 € en concepto de maquetación.

Impuestos no incluidos.

Portes pagados en península y Baleares para pedidos superiores a 250 € (un solo envío por pedido).

## STAND COMBINADO

Cartón impreso  
Medidas generales:  
1200 x 800 x 1350 mm.



Expositor BLOCK

Pódium base

# Funcionalidad y diseño

Componentes:

- 1 Expositor BLOCK - L  
380 x 270 x 1200 mm.
- 2 Expositores BLOCK - M  
380 x 270 x 1000 mm.
- 2 Expositores BLOCK - S  
380 x 270 x 700 mm.
- 1 Pódium base  
1200 x 800 x 150 mm.

Área: 1 m<sup>2</sup>

\* Pedido mínimo de 10 unidades.

Para pedidos inferiores se cargará un importe de 200 € en concepto de maquetación.

Impuestos no incluidos.

Portes pagados en península y Baleares para pedidos superiores a 250 € (un solo envío por pedido).



# CUBEplex® PÓDIUM GATE



Comunicación de marca

## MARKET ONE

Cartón impreso  
Medidas generales:  
2500 x 1200 x 2400 mm.

Pórtico



Pódium pequeño

Súper Pódium

# Resistencia y relevancia

Componentes:

- 1 Súper Pódium  
2000 x 1200 x 320 mm.
- 1 Pódium pequeño  
2000 x 500 x 200 mm.
- 1 Pórtico de sección triangular  
2500 x 300 x 2400 mm.
- 2 Paneles con comunicación marca  
450 x 450 mm.

Área: 3 m<sup>2</sup>

\* Pedido mínimo de 10 unidades.

Para pedidos inferiores se cargará un importe de 200 € en concepto de maquetación.

Impuestos no incluidos.

Portes pagados en península y Baleares para pedidos superiores a 250 € (un solo envío por pedido).



## STAND UP

Cartón impreso  
Medidas generales:  
2500 x 1200 x 2400 mm.



# Resistencia y relevancia

Componentes:

- 1 Súper Pódium  
2000 x 1200 x 320 mm.
- 1 Pódium pequeño  
2000 x 500 x 200 mm.
- 1 Pórtico de sección triangular  
2500 x 300 x 2400 mm.
- 2 Paneles con comunicación marca  
450 x 450 mm.

Área: 3 m<sup>2</sup>

\* Pedido mínimo de 10 unidades.

Para pedidos inferiores se cargará un importe de 200 € en concepto de maquetación.

Impuestos no incluidos.

Portes pagados en península y Baleares para pedidos superiores a 250 € (un solo envío por pedido).

## MARKET ONE

Cartón impreso  
Medidas generales:  
2500 x 1200 x 2400 mm.

Pórtico

Comunicación marca



Súper Pódium

# Enmarca tu producto

Componentes:

- 1 Súper Pódium  
2000 x 1200 x 320 mm.
- 1 Pórtico de sección triangular  
2500 x 300 x 2400 mm.
- 2 Paneles con comunicación marca  
450 x 450 mm.

Área: 3 m<sup>2</sup>

\* Pedido mínimo de 10 unidades.

Para pedidos inferiores se cargará un importe de 200 € en concepto de maquetación.

Impuestos no incluidos.

Portes pagados en península y Baleares para pedidos superiores a 250 € (un solo envío por pedido).





# CUBEplex® BASIC

## CUBEplex® L



mm 1220 x 820 x 800 mm  
Ref.: 10 04 01 003 01

## CUBEplex® M



mm 820 x 620 x 800 mm  
Ref.: 10 04 01 007 01

## CUBEplex® S

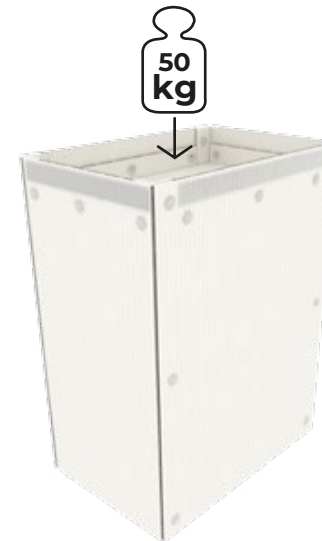

mm 620 x 420 x 800 mm  
Ref.: 10 04 01 011 01



mm 1220 x 820 x 800 mm  
Ref.: 10 04 01 004 01



mm 820 x 620 x 800 mm  
Ref.: 10 04 01 008 01

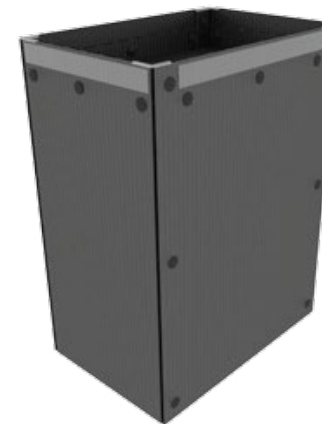

mm 620 x 420 x 800 mm  
Ref.: 10 04 01 012 01

## Modelos básicos

Componentes:

- Perfil etiquetero
- Esquinas protectoras

Área CUBEplex® L: 1 m<sup>2</sup>

Área CUBEplex® M: 0,5 m<sup>2</sup>

Área CUBEplex® S: 0,25 m<sup>2</sup>

\* Pedido mínimo de 10 unidades.

Para pedidos inferiores se cargará un importe de 200 € en concepto de maquetación.

Impuestos no incluidos.

Portes pagados en península y Baleares para pedidos superiores a 250 € (un solo envío por pedido).



## CUBEplex® L



mm 1220 x 820 x 800 mm  
Ref.: 90 02 02 025 01

## CUBEplex® M

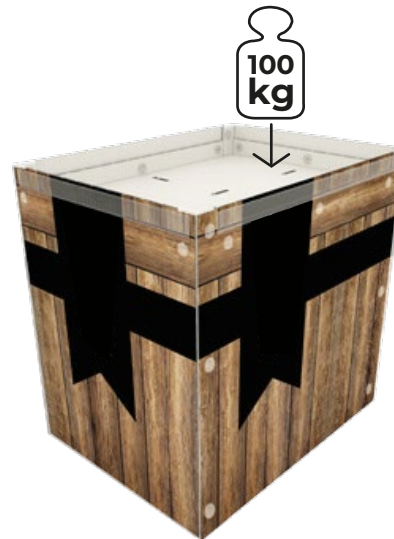

mm 820 x 620 x 800 mm  
Ref.: 90 02 02 026 01

## CUBEplex® S

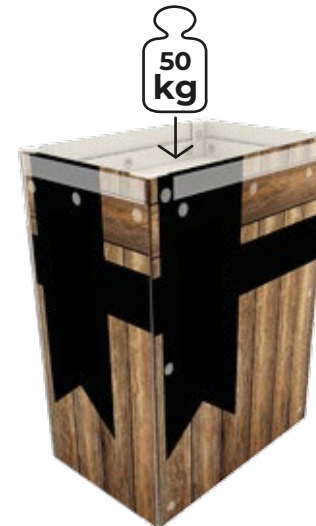

mm 620 x 420 x 800 mm  
Ref.: 90 02 02 027 01



mm 1220 x 820 x 800 mm  
Ref.: 90 02 02 025 01



mm 820 x 620 x 800 mm  
Ref.: 90 02 02 026 01



mm 620 x 420 x 800 mm  
Ref.: 90 02 02 027 01

# Modelos básicos impresos

Componentes:

- Perfil etiquetero
- Esquinas protectoras

Área CUBEplex® L: 1 m<sup>2</sup>

Área CUBEplex® M: 0,5 m<sup>2</sup>

Área CUBEplex® S: 0,25 m<sup>2</sup>

\* Pedido mínimo de 10 unidades.

Para pedidos inferiores se cargará un importe de 200 € en concepto de maquetación.

Impuestos no incluidos.

Portes pagados en península y Baleares para pedidos superiores a 250 € (un solo envío por pedido).





## CUBEplex® fabricados

\* Pedido mínimo de 10 unidades.  
Para pedidos inferiores se cargará un importe de 200 € en concepto de maquetación.  
Impuestos no incluidos.  
Portes pagados en península y Baleares para pedidos superiores a 250 € (un solo envío por pedido).



## CUBEplex® fabricados

\* Pedido mínimo de 10 unidades.  
Para pedidos inferiores se cargará un importe de 200 € en concepto de maquetación.  
Impuestos no incluidos.  
Portes pagados en península y Baleares para pedidos superiores a 250 € (un solo envío por pedido).



## CUBEplex® fabricados

\* Pedido mínimo de 10 unidades.  
Para pedidos inferiores se cargará un importe de 200 € en concepto de maquetación.  
Impuestos no incluidos.  
Portes pagados en península y Baleares para pedidos superiores a 250 € (un solo envío por pedido).



## CUBEplex® fabricados

**Nota legal:** La aparición de determinadas marcas de terceros en este catálogo obedece únicamente a una finalidad ilustrativa y, en ningún momento, pretende hacer uso de estas con fines comerciales o de promoción.

\* Pedido mínimo de 10 unidades.

Para pedidos inferiores se cargará un importe de 200 € en concepto de maquetación.

Impuestos no incluidos.

Portes pagados en península y Baleares para pedidos superiores a 250 € (un solo envío por pedido).



# CUBEplex® COMPLE- MENTOS



## STEPPER 01

Stepper monopieza piramidal de 3 alturas para CUBEplex® S. La inclinación de sus escalones garantiza la exposición segura de los productos, pudiendo incorporar en ellos perfilería portaetiquetas.

MOD.	REF. BCO	REF. NEGRO			
<b>S</b>	10 04 01 047 00	10 04 01 048 00	PP Celular (5 mm)	1	1

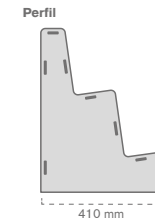
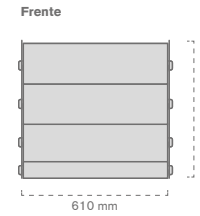
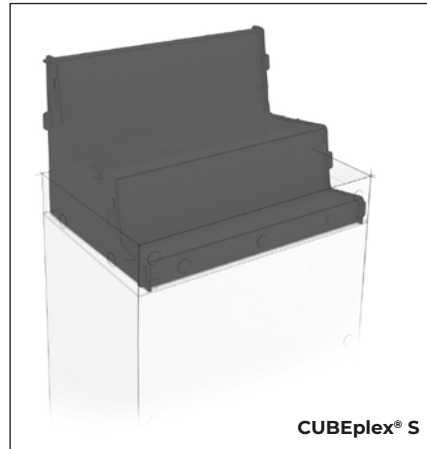

## STEPPER 02

Stepper monopieza piramidal de 3 alturas para CUBEplex® M. La inclinación de sus escalones permite la exposición segura de productos, siendo posible incorporar perfiles portaetiquetas.

MOD.	REF. BCO	REF. NEGRO			
<b>M</b>	10 04 01 031 00	10 04 01 032 00	PP Celular (5 mm)	1	1

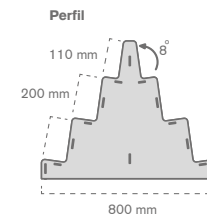
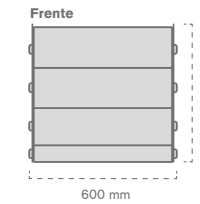
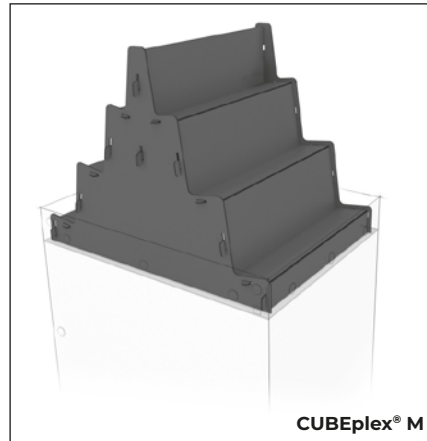

# Complementos

\* Pedido mínimo de 10 unidades.

Para pedidos inferiores se cargará un importe de 200 € en concepto de maquetación.

Impuestos no incluidos.

Portes pagados en península y Baleares para pedidos superiores a 250 € (un solo envío por pedido).

## STEPPER 03

Stepper inclinado de 3 alturas para CUBEplex® M, pudiendo ser utilizado en pareja para CUBEplex® L. Permite la exposición segura de productos, así como el empleo de perfiles portaetiquetas.

MOD.	REF.	REF.			
	BCO	NEGRO		u	u
<b>M</b>	10 04 01 027 00	10 04 01 028 00	PP Celular (5 mm)	1	1
<b>L</b>					

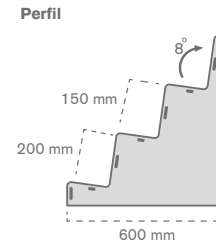
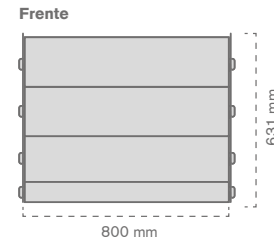
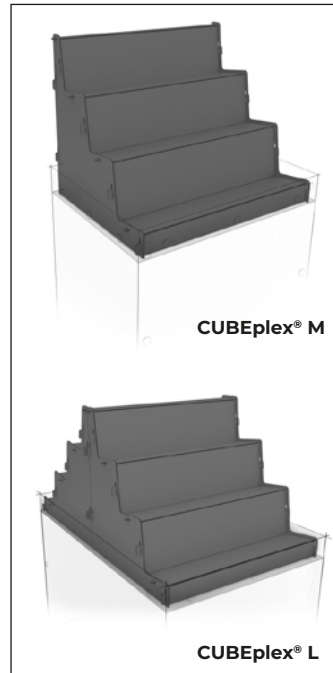

## STEPPER 04

Stepper monopieza piramidal de 3 alturas para CUBEplex® L. La inclinación de sus escalones garantiza la exposición segura de los productos, pudiendo incorporar en ellos perfilería portaetiquetas.

MOD.	REF.	REF.			
	BCO	NEGRO		u	u
<b>L</b>	10 04 01 039 00	10 04 01 040 00	PP Celular (5 mm)	1	1

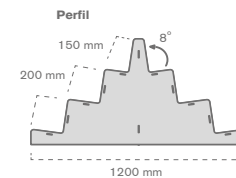
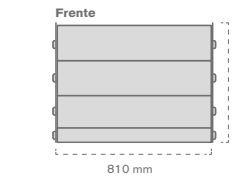
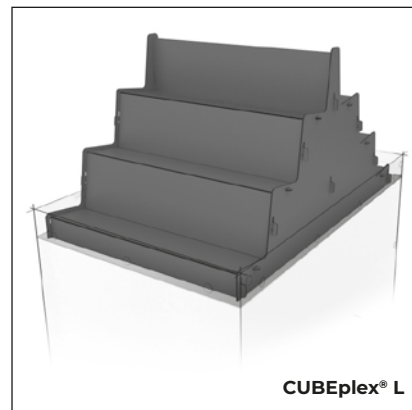

# Complementos

\* Pedido mínimo de 10 unidades.

Para pedidos inferiores se cargará un importe de 200 € en concepto de maquetación.

Impuestos no incluidos.

Portes pagados en península y Baleares para pedidos superiores a 250 € (un solo envío por pedido).

Tamaño  mm  
 Color  Material   
 Uds. x paquete  Pedido mínimo  u.

## STEPPER 05

Stepper monopieza piramidal de 3 alturas para CUBEplex® L. Resulta ideal para exposiciones de productos de base firme, permitiendo incorporar fundas portamensaje y perfilería portaetiquetas.

MOD.	REF. BCO	REF. NEGRO			
L	10 04 01 043 00	10 04 01 044 00	PP Celular (5 mm)	1	1

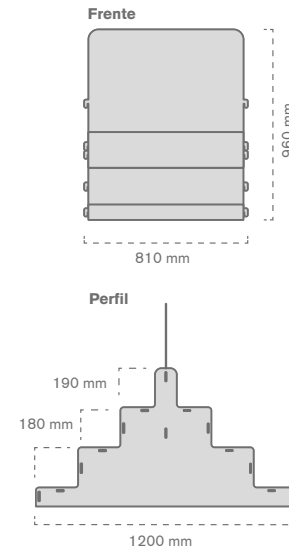
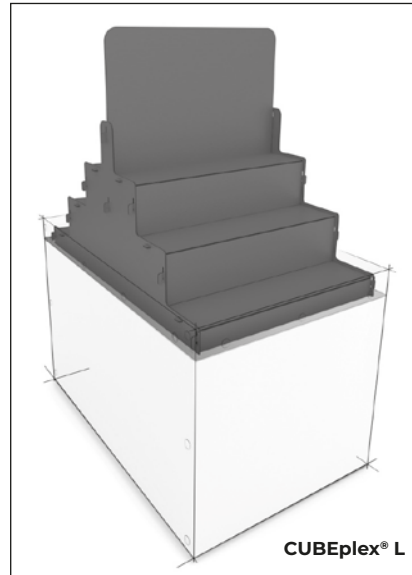

## STEPPER 06

Stepper de 4 alturas con escalones rectos para CUBEplex® L. Ideal para exposiciones de volumen con productos de base firme. Permite, además, incorporar perfilería portaetiquetas en sus escalones.

MOD.	REF. BCO	REF. NEGRO			
L	10 04 01 035 00	10 04 01 036 00	PP Celular (5 mm)	1	1

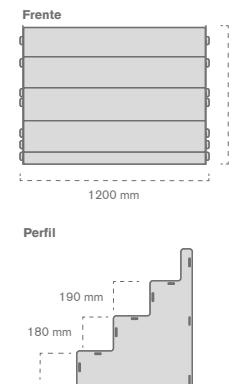
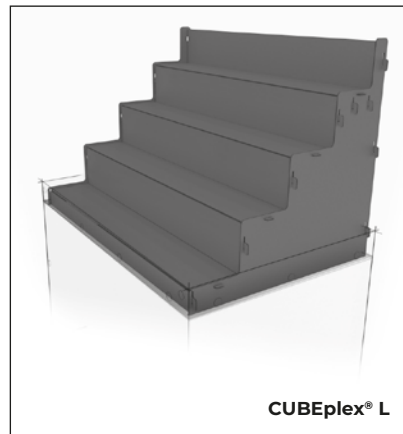

# Complementos

\* Pedido mínimo de 10 unidades.

Para pedidos inferiores se cargará un importe de 200 € en concepto de maquetación.



Impuestos no incluidos.

Portes pagados en península y Baleares para pedidos superiores a 250 € (un solo envío por pedido).



## STEPPER 07

Stepper de 4 alturas con escalones rectos para CUBEplex® L. Incorpora cajones de PETG y la posibilidad de colocar una gráfica en la parte superior. Ideal para exposiciones de volumen con productos de base firme. Permite incorporar perfilería portaetiquetas en sus cajones.

MOD.	REF.				
	BCO				
		u	u		
L	12 00 02 460 00	PP Celular (5 mm)	1	1	

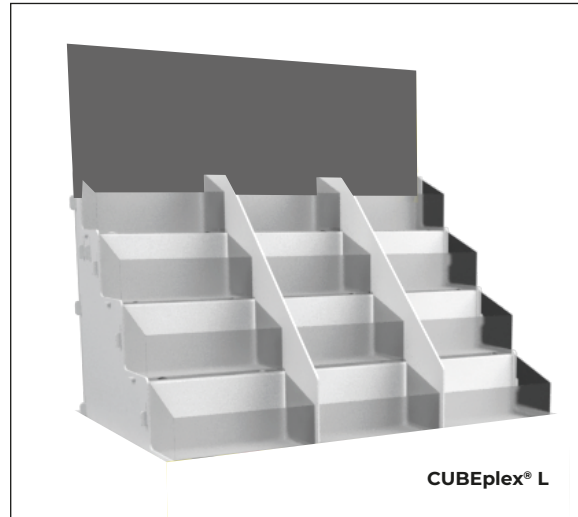

Frente

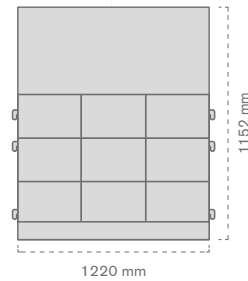

Perfil

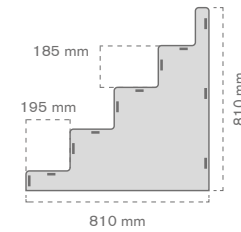

Cajones

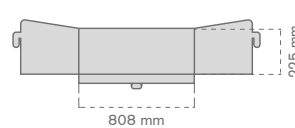

## Complementos

\* Pedido mínimo de 10 unidades.

Para pedidos inferiores se cargará un importe de 200 € en concepto de maquetación.

Impuestos no incluidos.

Portes pagados en península y Baleares para pedidos superiores a 250 € (un solo envío por pedido).

## PÓDIUM M y L

Pódium presentación de producto, modelo M y L. Este accesorio permite destacar y elevar el objeto, jerarquizando la exposición de producto en estrategias de lanzamiento, ofertas, etc.

MOD.	REF.	REF.			
	BCO	NEGRO			
<b>M</b>	10 04 01 051 00	10 04 01 052 00	PP Celular (5 mm)	1	1
<b>L</b>	10 04 01 055 00	10 04 01 056 00	PP Celular (5 mm)	1	1

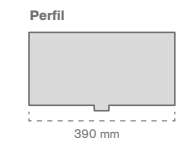
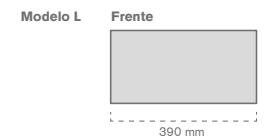
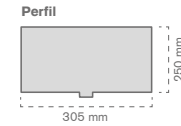
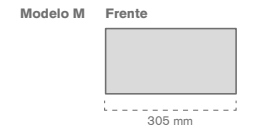
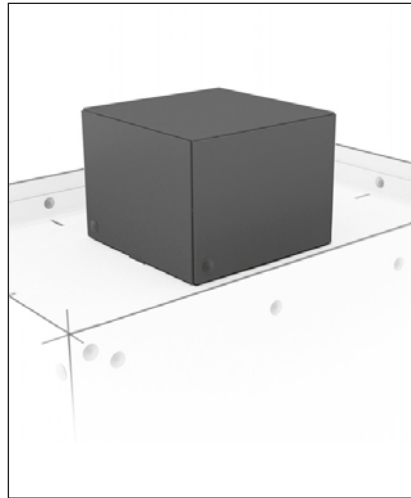

## SHOW PANEL

Show panel superior para CUBEplex®. Este complemento permite captar la atención del cliente en tienda. Válido para cualquier modelo de CUBEplex®. Tamaño y medidas personalizables.

REF.	REF.			
BCO	NEGRO			
10 04 01 059 00	10 04 01 060 00	PP Celular (5 mm)	1	1

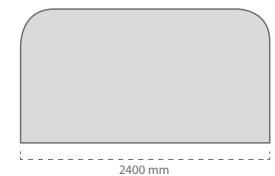
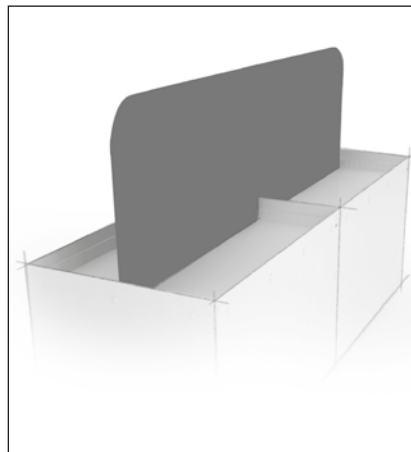

# Complementos

\* Pedido mínimo de 10 unidades.

Para pedidos inferiores se cargará un importe de 200 € en concepto de maquetación.

Impuestos no incluidos.

Portes pagados en península y Baleares para pedidos superiores a 250 € (un solo envío por pedido).

## KIT SEPARADOR 4 ESPACIOS M

Kit de clasificación en 4 espacios para diferenciar visualmente productos, gamas o formatos de un mismo producto en CUBEplex® M. Modelo compuesto por una pieza A y una pieza B.

MOD.	REF. BCO	REF. NEGRO			
<b>M</b>	10 04 01 067 00	10 04 01 068 00	PP Celular (5 mm)	1	1

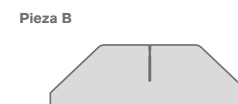
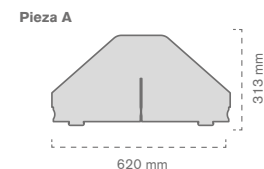
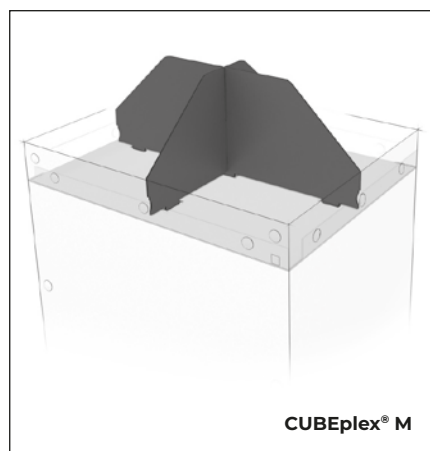

## KIT SEPARADOR 4/6 ESPACIOS L

Kit de separación en 4/6 espacios para diferenciar visualmente productos, gamas o formatos de un mismo producto en un CUBEplex® L. Modelo compuesto por dos piezas A y una pieza B.

MOD.	REF. BCO	REF. NEGRO			
<b>L</b>	10 04 01 063 00	10 04 01 064 00	PP Celular (5 mm)	1	1

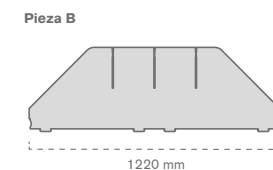
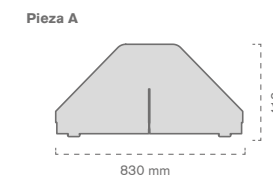
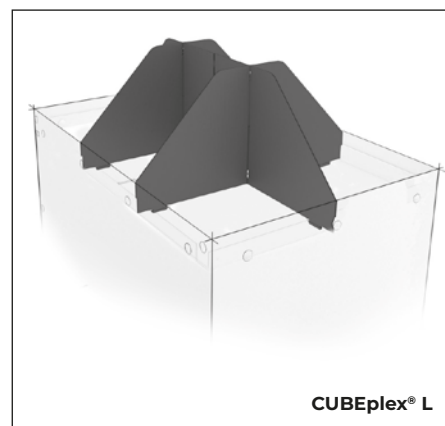

# Complementos

\* Pedido mínimo de 10 unidades.  
 Para pedidos inferiores se cargará un importe de 200 € en concepto de maquetación.  
 Impuestos no incluidos.  
 Portes pagados en península y Baleares para pedidos superiores a 250 € (un solo envío por pedido).

## KIT PROTECTOR

Kit de protección para nuestros modelos CUBEplex®. Disponible en tres tamaños.

MOD.	REF.	Tamaño mm	Material	Uds. x paquete	Uds. por caja
<b>S</b>	10 04 01 084 00	620 / 420	PVC TTE	10	10
<b>M</b>	10 04 01 083 00	820 / 620	PVC TTE	10	10
<b>L</b>	10 04 01 082 00	1220 / 820	PVC TTE	10	10

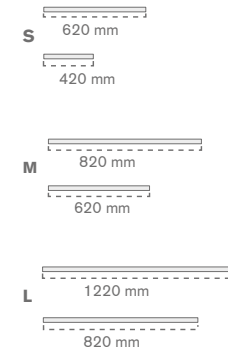
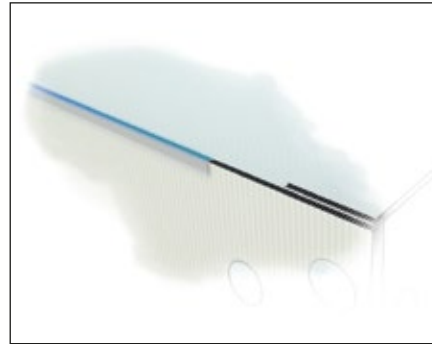

## PROTECTOR ESQUINA

Esquinera protectora transparente, válida para cualquier modelo de CUBEplex®

MOD.	REF.	Tamaño mm	Uds. x paquete	Uds. por caja
<b>Dcha.</b>	10 04 01 097 00	55 X 55	10	10
<b>Izq.</b>	10 04 01 098 00	55 x 55	10	10

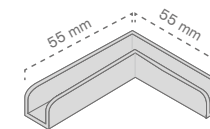

## Complementos

\* Pedido mínimo de 10 unidades.  
 Para pedidos inferiores se cargará un importe de 200 € en concepto de maquetación.  
 Impuestos no incluidos.  
 Portes pagados en península y Baleares para pedidos superiores a 250 € (un solo envío por pedido).



## BOTONES

REF.	REF.	mm	U	U
TTE	NEGRO			
10 05 02 026 00	10 05 02 027 00	28 X 12,5	100	100

\*Referencia de color Pantone.

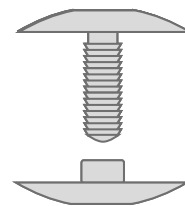

## KIT MARCO PERFIL

Kit de marco perfil para CUBEplex® formado por 3 perfiles porta carteles y protector de PVC. Disponible en distintos tamaños.

MOD.	REF.		U	U
S	10 04 01 112 00	TTE	1	1
S	10 04 01 113 00	NEGRO	1	1
M	10 04 01 110 00	TTE	1	1
M	10 04 01 111 00	NEGRO	1	1
L	10 04 01 108 00	TTE	1	1
L	10 04 01 109 00	NEGRO	1	1

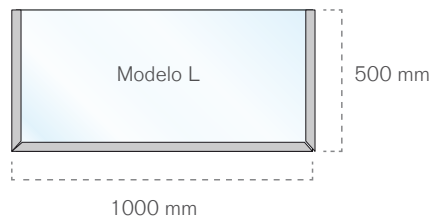
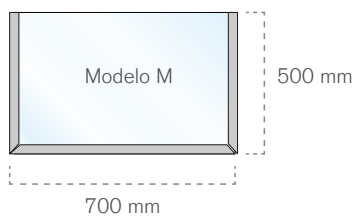
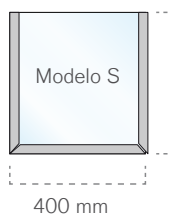
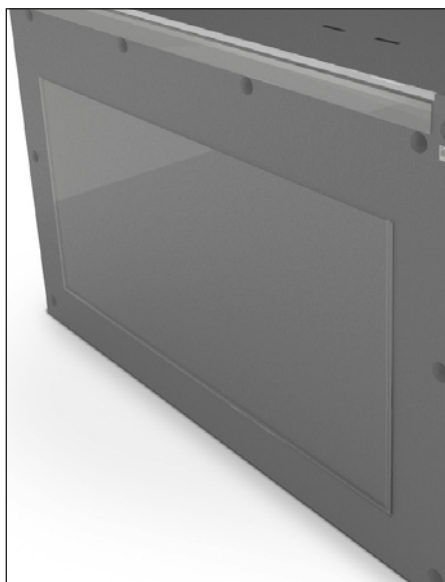

## Complementos

\* Pedido mínimo de 10 unidades.  
Para pedidos inferiores se cargará un importe de 200 € en concepto de maquetación.  
Impuestos no incluidos.  
Portes pagados en península y Baleares para pedidos superiores a 250 € (un solo envío por pedido).

GRUPOGP

**gp**®

**WAKE UP  
YOUR  
PRODUCT**

PLY CREATE, AMBIENT & PLACEMENT



[www.grupo-gp.com](http://www.grupo-gp.com)