

CUBEplex®
PATENTED SYSTEM



ESPAÇOS PROMOCIONAIS DE ALTO NÍVEL
DESENHO · FUNCIONALIDADE · MARCA · IMPACTO VISUAL

CATÁLOGO RETALHO

O desenho nunca deve dizer: "Vejam-me".
Deve dizer: "Veja isto".

David Craib

CUBEplex®

PATENTED SYSTEM

●	Em que contribui o CUBEplex®	03
●	CUBEplex® CORNER	05
●	CUBEplex® MARKET	09
●	CUBEplex® STAND	13
●	CUBEplex® PÓDIUM GATE	17
●	CUBEplex® BASIC	21
●	CUBEplex® COMPLEMENTAÇÕES	28

Como nasce CUBEplex®?

CUBEplex® é a solução que propomos para a criação de ilhas de exposição. O desafio consistia em substituir as paletes por um novo produto que cumprisse os requisitos de segurança, funcionalidade e apresentação estabelecidos. Assim nasce CUBEplex®.

O seu desenho reduz o risco laboral para os trabalhadores e o tempo de montagem, já que é rápido e fácil de montar. Destaca-se pelo grande peso que suporta e por conseguir uma apresentação adequada do produto a promover ou expor.

Em que contribui o CUBEplex®?

O desafio atual do ponto de venda é otimizar a sua sala de vendas, dinamizar os seus espaços de exposição, multiplicar o impacto e produzir experiências, reduzir os custos e, sobretudo, vender. CUBEplex® é esta solução. É sinónimo de **versatilidade**: converte áreas soltas em verdadeiros espaços de venda, podendo funcionar como substituto e complemento do mobiliário comercial, bem como integrar perfeitamente todo o tipo de comunicações e estratégias.

O seu desenho oferece grandes soluções funcionais para o ponto de venda. As suas propriedades impermeáveis tornam-no fácil de limpar e resistente ao contacto com líquidos e aos impactos de carros de compras e máquinas.

Em que contribui o CUBEplex® UP?

Impacto visual: Uma imagem vale mais do que mil palavras. Com uma boa imagem, o público irá diferenciar a sua marca. Mais impacto visual significa branding. CUBEplex® UP causa impacto... E muito!

Rentabiliza o m2 de espaço de exposição: Investimento mínimo com os melhores resultados. Um espaço único que multiplica as suas vendas. Medimos?

De cima para baixo e de baixo para cima: CUBEplex® UP permite um número infinito de composições originais e versáteis. Pode personalizar o desenho a 100% e multiplicar a superfície sobre a qual comunicamos. Superfícies vertiginosas!

A rainha do lugar: Quando tiramos o produto da estante, damos-lhe destaque. E se também lhe oferecermos um suporte estético, estamos a torná-lo atrativo.

Uma montagem rápida e fácil: Faça-o você mesmo. CUBEplex® UP pode ser montado por pessoal da loja.

Aplicações



Lançamentos e campanhas temporárias ou permanentes



Promoção de uma marca ou família de produtos



Apoio visual às vendas cruzada



Apresentação e exposição



Regionalidade

CUBEplex® CORNER



KIT MAXI CORNER

Cartão impresso
Medidas gerais:
2460 x 820 x 2280 mm.



Um espaço diferente

Componentes:

- 2 CUBEplex® L
1220 x 820 x 800 mm.
- 1 Estante de Canto
405 x 405 x 1400 mm.
- 1 Arco comunicação
1990 x 945 mm.
- 1 Pilar de Canto
250 x 250 x 1400 mm.
- 2 Podiums de produtos
300 x 300 x 300 mm.
- 1 Comunicação lateral
490 x 1790 mm.

Área: 2 m²

* Encomenda mínima de 10 unidades.
Para encomendas inferiores será cobrada uma taxa de maquetação de 200 €.
Impostos não incluídos.
Portes pagos para encomendas superiores a 300 € (1 único envio).

CORNER COM ESTANTES

Cartão impresso
Medidas gerais:
1220 x 820 x 2280 mm.

Painel de comunicação

Estante de Canto

Podium Produto



CUBEplex® L

Seu espaço à medida

Componentes:

- 1 CUBEplex® L
1220 x 820 x 800 mm.
- 1 Estante de Corner
405 x 405 x 1400 mm.
- 1 Painel de comunicação
730 x 975 mm.
- 1 Podium para produto
300 x 300 x 300 mm.

Área: 1 m²

* Encomenda mínima de 10 unidades.
Para encomendas inferiores será cobrada uma taxa de maquetização de 200 €.
Impostos não incluídos.
Portes pagos para encomendas superiores a 300 € (1 único envio).

CORNER COM PILAR

Cartão impresso
Medidas gerais:
1220 x 820 x 2280 mm.



Seu espaço à medida

Componentes:

- 1 CUBEplex® L
1220 x 820 x 800 mm.
- 1 Painel de comunicação
545 x 645 mm.
- 1 Pilar de Canto
250 x 250 x 1400 mm.
- 2 Podiums de produtos
300 x 300 x 300 mm.

Área: 1 m²

* Encomenda mínima de 10 unidades.
Para encomendas inferiores será cobrada uma taxa de maquetação de 200 €.
Impostos não incluídos.
Portes pagos para encomendas superiores a 300 € (1 único envio).



CUBEplex® MARKET

MARKET TWO

Cartão impresso
Medidas gerais:
1640 x 620 x 2000 mm.



Exposição divertida e ligeira

Componentes:

- 2 CUBEplex® M
820 x 620 x 800 mm.
- 2 Toldo Tent com estrutura
820 x 620 mm.
- 2 Escadas para produtos
800 x 400 x 400 mm.
- 1 Painel A3 comunicação

Área: 1 m²

* Encomenda mínima de 10 unidades.
Para encomendas inferiores será cobrada uma taxa de maquetação de 200 €.
Impostos não incluídos.
Portes pagos para encomendas superiores a 300 € (1 único envio).



Toldo Tent

Escada do produto

CUBEplex® M

MARKET ONE

Cartão impresso
Medidas gerais:
820 x 620 x 2000 mm.

Grande efeito num espaço pequeno

Componentes:

- 1 CUBEplex® M
820 x 620 x 800 mm.
- 1 Toldo Tent com estrutura
820 x 620 mm.
- 1 Escada para produto
800 x 400 x 400 mm.
- 1 Painel A3 comunicação

Área: 0,5 m²

* Encomenda mínima de 10 unidades.
Para encomendas inferiores será cobrada uma taxa de maquetação de 200 €.
Impostos não incluídos.
Portes pagos para encomendas superiores a 300 € (1 único envio).

Estrutura de comunicação



CUBEplex® S

MARKET TOTEM

Cartão impresso
Medidas gerais:
620 x 420 x 2000 mm.

Visibilidade de 360°

Componentes:

- 1 CUBEplex® S
620 x 420 x 800 mm.
- 1 Estrutura de comunicação
1 Painel de 600 x 480 mm.
1 Painel de 780 x 200 mm.

Área: 0,25 m²

* Encomenda mínima de 10 unidades.
Para encomendas inferiores será cobrada uma taxa de maquetação de 200 €.
Impostos não incluídos.
Portes pagos para encomendas superiores a 300 € (1 único envio).

CUBEplex® STAND



STAND MODULAR

Cartão impresso
Medidas gerais:
1200 x 800 x 1950 mm.

Divisória traseira

Expositor BLOCK

Podium de base

Elegância modular

Componentes:

- 1 Expositor BLOCK - L
380 x 270 x 1200 mm.
- 2 Expositores BLOCK - M
380 x 270 x 1000 mm.
- 2 Expositores BLOCK - S
380 x 270 x 700 mm.
- 1 Divisória traseira
815 x 50 x 1800 mm.
- 1 Podium de base
1200 x 800 x 150 mm.

Área: 1 m²

* Encomenda mínima de 10 unidades.
Para encomendas inferiores será cobrada uma taxa de maquetação de 200 €.
Impostos não incluídos.
Portes pagos para encomendas superiores a 300 € (1 único envio).

Comunicação da marca

STAND UP

Cartão impresso

Medidas gerais:

1720 x 820 x 2400 mm.

Funcionalidade e desenho

Componentes:

- 1 CUBEplex® L
1220 x 820 x 800 mm.
- 1 Comunicação da marca
320 x 1000 mm.
- 1 Escada para produto
790 x 300 x 145 mm.

Área: 1 m²

* Encomenda mínima de 10 unidades.
Para encomendas inferiores será cobrada uma taxa de maquetação de 200 €.
Impostos não incluídos.
Portes pagos para encomendas superiores a 300 € (1 único envio).

Escada do produto



CUBEplex® L

STAND COMBINADO

Cartão impresso
Medidas gerais:
1200 x 800 x 1350 mm.



Expositor BLOCK

Podium de base

Funcionalidade e desenho

Componentes:

- 1 Expositor BLOCK - L
380 x 270 x 1200 mm.
- 2 Expositores BLOCK - M
380 x 270 x 1000 mm.
- 2 Expositores BLOCK - S
380 x 270 x 700 mm.
- 1 Podium de base
1200 x 800 x 150 mm.

Área: 1 m²

* Encomenda mínima de 10 unidades.
Para encomendas inferiores será cobrada uma taxa de maquetação de 200 €.
Impostos não incluídos.
Portes pagos para encomendas superiores a 300 € (1 único envio).



CUBEplex® PÓDIUM GATE

Comunicação da marca

MARKET ONE

Cartão impresso
Medidas gerais:
2500 x 1200 x 2400 mm.

Pórtico



Podium pequeno

Super Podium

Resistência e relevância

Componentes:

- 1 Super Podium
2000 x 1200 x 320 mm.
- 1 Podium pequeno
2000 x 500 x 200 mm.
- 1 Pórtico de secção triangular
2500 x 300 x 2400 mm.
- 2 Painéis com comunicação de marca
450 x 450 mm.

Área: 3 m²

* Encomenda mínima de 10 unidades.
Para encomendas inferiores será cobrada uma taxa de maquetação de 200 €.
Impostos não incluídos.
Portes pagos para encomendas superiores a 300 € (1 único envio).

STAND UP

Cartão impresso
Medidas gerais:
2500 x 1200 x 2400 mm.



Resistência e relevância

Componentes:

- 1 Super Podium
2000 x 1200 x 320 mm.
- 1 Podium pequeno
2000 x 500 x 200 mm.
- 1 Pórtico de secção triangular
2500 x 300 x 2400 mm.
- 2 Painéis com comunicação de marca
450 x 450 mm.

Área: 3 m²

* Encomenda mínima de 10 unidades.
Para encomendas inferiores será cobrada uma taxa de maquetação de 200 €.
Impostos não incluídos.
Portes pagos para encomendas superiores a 300 € (1 único envio).

MARKET ONE

Cartão impresso
Medidas gerais:
2500 x 1200 x 2400 mm.

Pórtico

Comunicação da marca



Super Podium

Enquadrar o seu produto

Componentes:

- 1 Super Podium
2000 x 1200 x 320 mm.
- 1 Pórtico de secção triangular
2500 x 300 x 2400 mm.
- 2 Painéis com comunicação de marca
450 x 450 mm.

Área: 3 m²

* Encomenda mínima de 10 unidades.
Para encomendas inferiores será cobrada uma taxa de maquetação de 200 €.
Impostos não incluídos.
Portes pagos para encomendas superiores a 300 € (1 único envio).



CUBEplex® BASIC

CUBEplex® L



mm 1220 x 820 x 800 mm
Ref.: 10 04 01 003 01

CUBEplex® M



mm 820 x 620 x 800 mm
Ref.: 10 04 01 007 01

CUBEplex® S

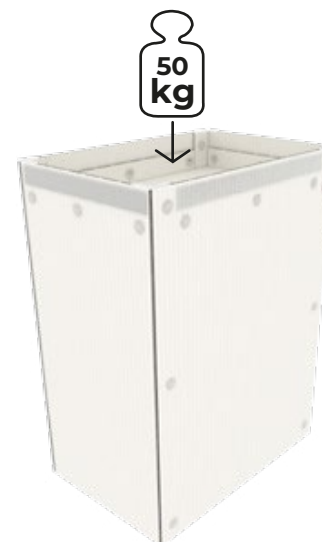

mm 620 x 420 x 800 mm
Ref.: 10 04 01 011 01



mm 1220 x 820 x 800 mm
Ref.: 10 04 01 004 01



mm 820 x 620 x 800 mm
Ref.: 10 04 01 008 01



mm 620 x 420 x 800 mm
Ref.: 10 04 01 012 01

Modelos básicos

Componentes:

- Perfil de etiquetagem
- Protectores de canto de proteção

Área CUBEplex® L: 1 m²

Área CUBEplex® M: 0,5 m²

Área CUBEplex® S: 0,25 m²

* Encomenda mínima de 10 unidades.
Para encomendas inferiores será cobrada uma taxa de maquetação de 200 €.
Impostos não incluídos.
Portes pagos para encomendas superiores a 300 € (1 único envio).

CUBEplex® L



☒mm 1220 x 820 x 800 mm
Ref.: 90 02 02 025 01

CUBEplex® M

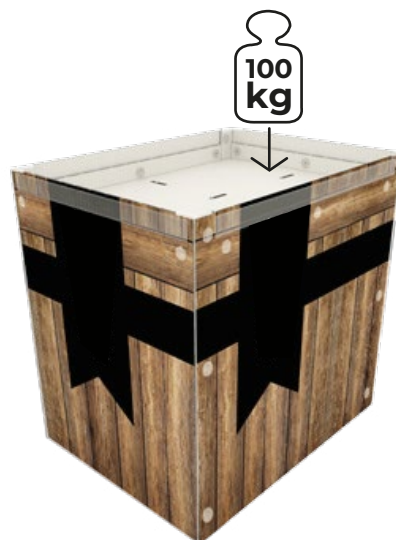

☒mm 820 x 620 x 800 mm
Ref.: 90 02 02 026 01

CUBEplex® S

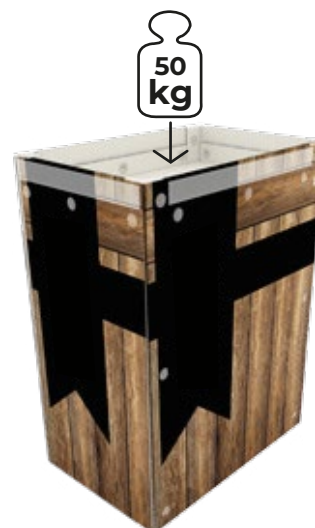

☒mm 620 x 420 x 800 mm
Ref.: 90 02 02 027 01



☒mm 1220 x 820 x 800 mm
Ref.: 90 02 02 025 01



☒mm 820 x 620 x 800 mm
Ref.: 90 02 02 026 01



☒mm 620 x 420 x 800 mm
Ref.: 90 02 02 027 01

Modelos básicos impressos

Componentes:

- Perfil de etiquetagem
- Protectores de canto de proteção

Área CUBEplex® L: 1 m²

Área CUBEplex® M: 0,5 m²

Área CUBEplex® S: 0,25 m²

* Encomenda mínima de 10 unidades.
Para encomendas inferiores será cobrada uma taxa de maquetação de 200 €.
Impostos não incluídos.
Portes pagos para encomendas superiores a 300 € (1 único envio).



CUBEplex® fabricados

* Encomenda mínima de 10 unidades.
Para encomendas inferiores será cobrada una taxa de maquetación de 200 €.
Impostos não incluídos.
Portes pagos para encomendas superiores a 300 € (1 único envio).



CUBEplex® fabricados

* Encomenda mínima de 10 unidades.
Para encomendas inferiores será cobrada uma taxa de maquetação de 200 €.
Impostos não incluídos.
Portes pagos para encomendas superiores a 300 € (1 único envio).



CUBEplex® fabricados

* Encomenda mínima de 10 unidades.
Para encomendas inferiores será cobrada uma taxa de maquetação de 200 €.
Impostos não incluídos.
Portes pagos para encomendas superiores a 300 € (1 único envio).



CUBEplex® fabricados

Nota legal: O aparecimento de certas marcas registadas de terceiros neste catálogo tem um carácter meramente ilustrativo e não se destina a fins comerciais ou promocionais.

* Encomenda mínima de 10 unidades.
Para encomendas inferiores será cobrada uma taxa de maquetação de 200 €.
Impostos não incluídos.
Portes pagos para encomendas superiores a 300 € (1 único envio).

CUBEplex® COMPLE- MENTOS



STEPPER 01

Stepper piramidal monobloco com 3 alturas para CUBEplex® S. A inclinação dos passos proporciona uma exposição segura dos produtos e pode ser equipado com perfis de fixação de etiquetas.

MOD.	REF.	REF.			
S	10 04 01 047 00	10 04 01 048 00	PP Celular (5 mm)	1	1

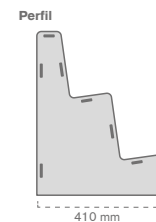
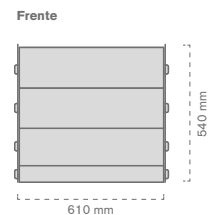

STEPPER 02

Stepper piramidal monobloco com 3 alturas para CUBEplex® M. A inclinação dos passos proporciona uma exposição segura dos produtos e pode ser equipado com perfis de fixação de etiquetas.

MOD.	REF.	REF.			
M	10 04 01 031 00	10 04 01 032 00	PP Celular (5 mm)	1	1

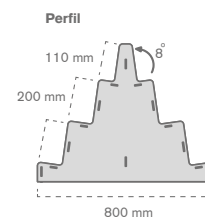
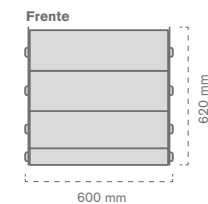
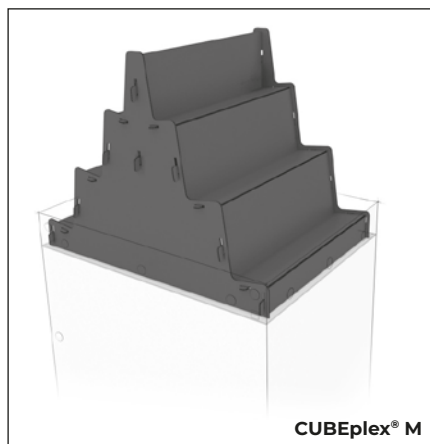

Complementos

* Encomenda mínima de 10 unidades.
Para encomendas inferiores será cobrada uma taxa de maquetação de 200 €.
Impostos não incluídos.
Portes pagos para encomendas superiores a 300 € (1 único envio).

STEPPER 03

Stepper inclinado de 3 alturas para CUBEplex® M, pode ser utilizado em pares para CUBEplex® L. Permite a exposição segura de produtos, bem como a utilização de perfis de etiquetas.

MOD.	REF.	REF.			
	BCO	NEGRO		u	u
M	10 04 01 027 00	10 04 01 028 00	PP Celular (5 mm)	1	1
L					

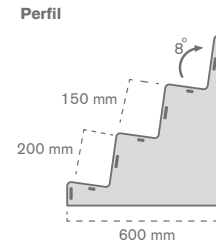
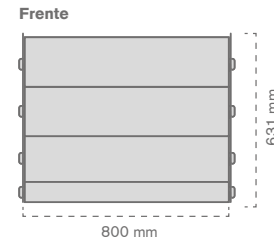
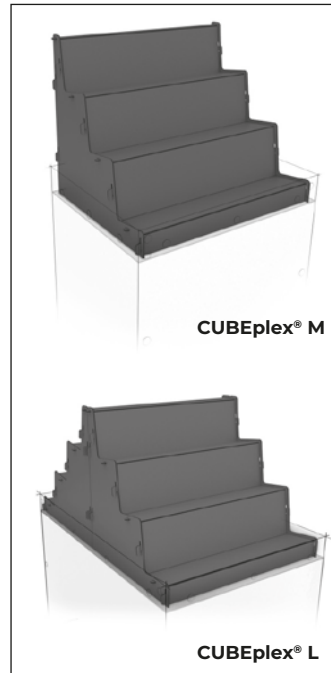

STEPPER 04

Stepper piramidal monobloco com 3 alturas para CUBEplex® L. A inclinação dos passos proporciona uma exposição segura dos produtos e pode ser equipado com perfis de fixação de etiquetas.

MOD.	REF.	REF.			
	BCO	NEGRO		u	u
L	10 04 01 039 00	10 04 01 040 00	PP Celular (5 mm)	1	1

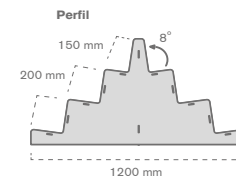
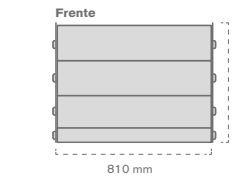
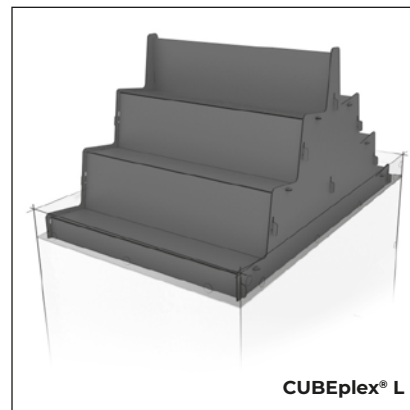

Complementos

* Encomenda mínima de 10 unidades.
Para encomendas inferiores será cobrada uma taxa de maquetação de 200 €.
Impostos não incluídos.
Portes pagos para encomendas superiores a 300 € (1 único envio).

Tamaño  mm Color  Material  Uds. x paquete  Pedido mínimo  u.

STEPPER 05

Stepper piramidal monobloco com 3 alturas para CUBEplex® L. É ideal para expositores de produtos à base de fibra, permite a incorporação de mensagens e de porta-etiquetas.

MOD.	REF. BCO	REF. NEGRO			
L	10 04 01 043 00	10 04 01 044 00	PP Celular (5 mm)	1	1

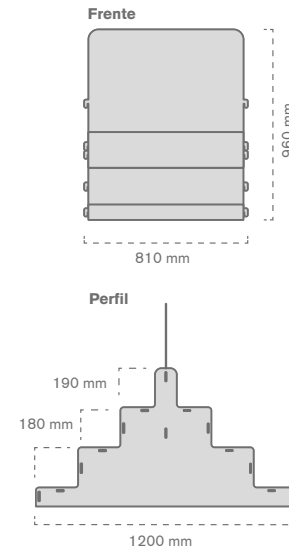
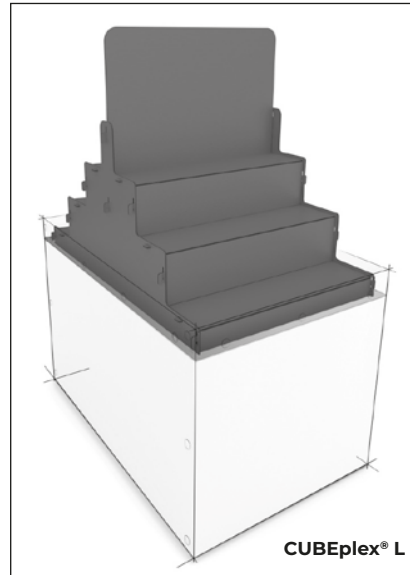

STEPPER 06

Stepper de 4 alturas com passos rectos para o CUBEplex® L. Ideal para expositores de volume com produtos de base firme. Permite igualmente a incorporação de perfis de fixação de etiquetas nos seus espaços.

MOD.	REF. BCO	REF. NEGRO			
L	10 04 01 035 00	10 04 01 036 00	PP Celular (5 mm)	1	1

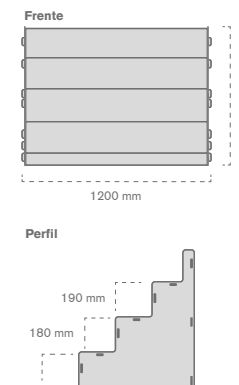
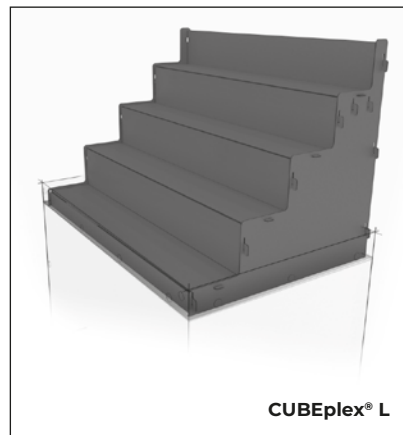

Complementos

* Encomenda mínima de 10 unidades.
Para encomendas inferiores será cobrada uma taxa de maquetação de 200 €.
Impostos não incluídos.
Portes pagos para encomendas superiores a 300 € (1 único envio).

STEPPER 07

Escalonador de 4 alturas com passos rectos para CUBEplex® L. Incorpora gavetas PETG e a possibilidade de personalizar desenho no topo. Ideal para expositores de volume com produtos de base firme. Permite a incorporação de perfis porta-etiquetas nas suas gavetas.

MOD.	REF.				
	BCO				
L	12 00 02 460 00	PP Celular (5 mm)	1	1	

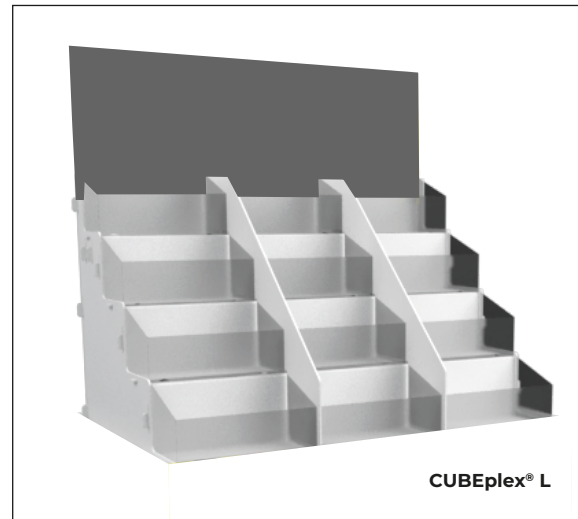

Frente

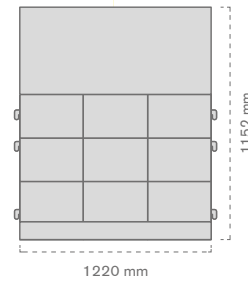

Perfil

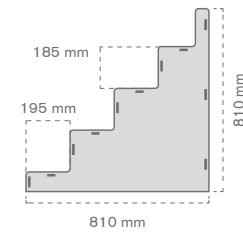

Cajones

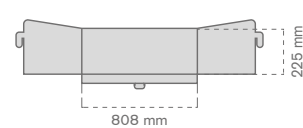

Complementos

* Encomenda mínima de 10 unidades.
Para encomendas inferiores será cobrada uma taxa de maquetação de 200 €.
Impostos não incluídos.
Portes pagos para encomendas superiores a 300 € (1 único envio).

PODIUM M y L

Podium de apresentação de produtos, modelo M e L. Este acessório permite realçar e elevar o objeto, dando destaque à exposição do produto em estratégias de lançamento, ofertas, etc.

MOD.	REF. BCO	REF. NEGRO		U	U
M	10 04 01 051 00	10 04 01 052 00	PP Celular (5 mm)	1	1
L	10 04 01 055 00	10 04 01 056 00	PP Celular (5 mm)	1	1

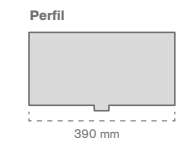
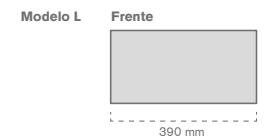
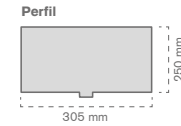
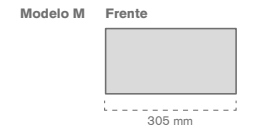
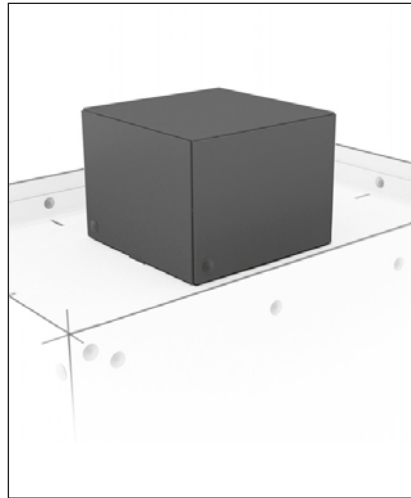

SHOW PANEL

Show top panel para CUBEplex®. Este complemento permite atrair a atenção do cliente na loja. Válido para qualquer modelo CUBEplex®. Tamanho e dimensões personalizáveis.

REF. BCO	REF. NEGRO		U	U
10 04 01 059 00	10 04 01 060 00	PP Celular (5 mm)	1	1

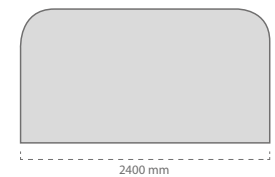
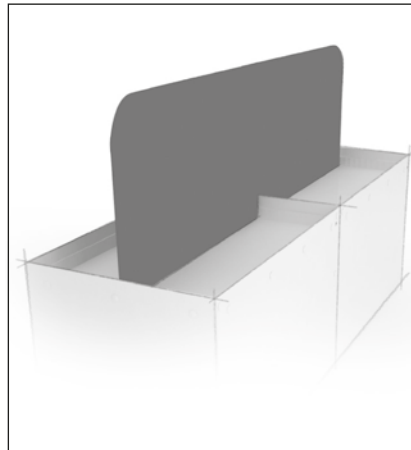

Complementos

* Encomenda mínima de 10 unidades.
Para encomendas inferiores será cobrada uma taxa de maquetação de 200 €.
Impostos não incluídos.
Portes pagos para encomendas superiores a 300 € (1 único envio).

KIT SEPARADOR 4 ESPAÇOS M

Kit de seleção de 4 espaços para diferenciar visualmente produtos, gamas ou formatos de um mesmo produto no CUBEplex® M. Modelo composto por uma peça A e uma peça B.

MOD.	REF. BCO	REF. NEGRO			
M	10 04 01 067 00	10 04 01 068 00	PP Celular (5 mm)	1	1

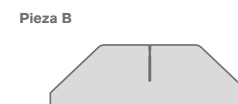
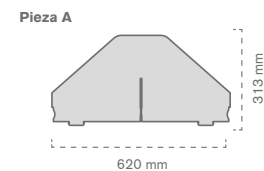
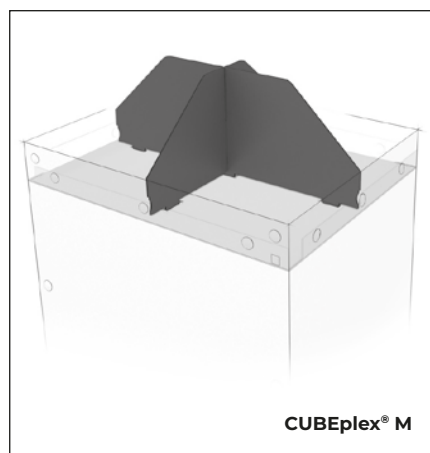

KIT SEPARADOR 4/6 ESPAÇOS L

Kit de seleção em 4/6 espaços para diferenciar visualmente produtos, gamas ou formatos de um mesmo produto no CUBEplex® L. Modelo composto por uma peça A e uma peça B.

MOD.	REF. BCO	REF. NEGRO			
	10 04 01 063 00	10 04 01 064 00	PP Celular (5 mm)	1	1

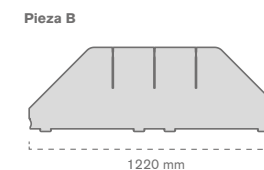
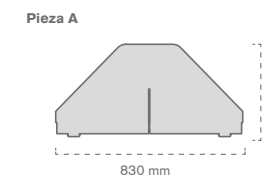
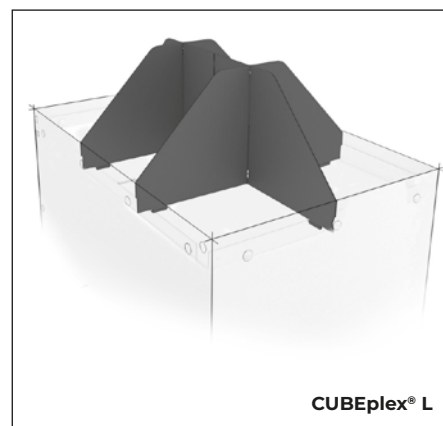

Complementos

* Encomenda mínima de 10 unidades.
Para encomendas inferiores será cobrada uma taxa de maquetação de 200 €.
Impostos não incluídos.
Portes pagos para encomendas superiores a 300 € (1 único envio).

KIT PROTETOR

Kit de proteção para os nossos modelos CUBEplex®. Disponível em três tamanhos.

MOD.	REF.	mm		U	U
S	10 04 01 084 00	620 / 420	PVC TTE	10	10
M	10 04 01 083 00	820 / 620	PVC TTE	10	10
L	10 04 01 082 00	1220 / 820	PVC TTE	10	10

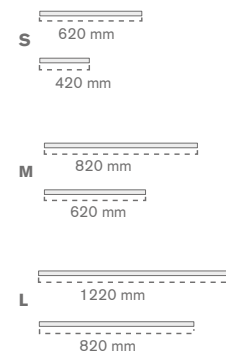
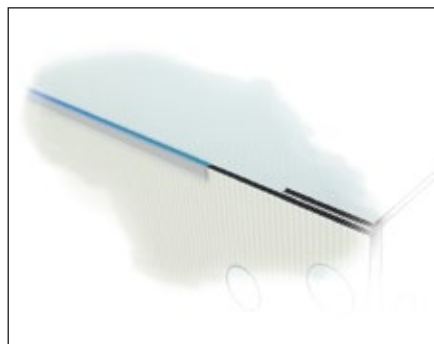

PROTETOR ESQUINA

Protetores de canto transparentes, adequados para todos os modelos CUBEplex®.

MOD.	REF.	mm	U	U
Dcha.	10 04 01 097 00	55 X 55	10	10
Izq.	10 04 01 098 00	55 x 55	10	10

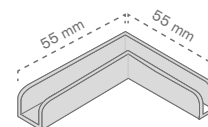

Complementos

* Encomenda mínima de 10 unidades.
 Para encomendas inferiores será cobrada uma taxa de maquetação de 200 €.
 Impostos não incluídos.
 Portes pagos para encomendas superiores a 300 € (1 único envio).

BOTÕES

REF.	REF.	mm	U	U
TTE	NEGRO	28 X 12,5	100	100

*Referência de cor Pantone.

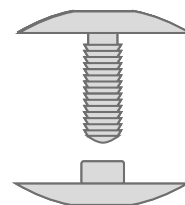

KIT MARCO PERFIL

Kit de moldura de perfil para CUBEplex® composto por 3 perfis de colar e protetor de PVC. Disponível em diferentes tamanhos.

MOD.	REF.		U	U
S	10 04 01 112 00	TTE	1	1
S	10 04 01 113 00	NEGRO	1	1
M	10 04 01 110 00	TTE	1	1
M	10 04 01 111 00	NEGRO	1	1
L	10 04 01 108 00	TTE	1	1
L	10 04 01 109 00	NEGRO	1	1

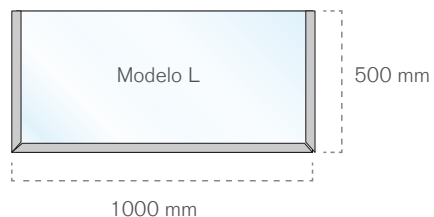
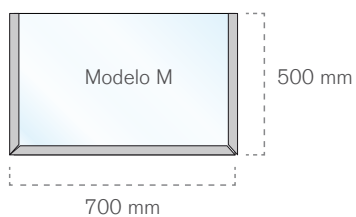
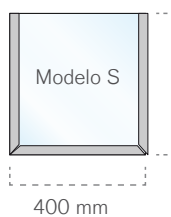
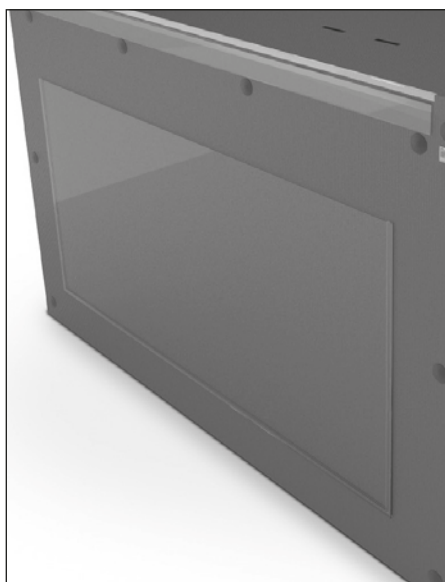

* Encomenda mínima de 10 unidades.
Para encomendas inferiores será cobrada uma taxa de maquetação de 200 €.
Impostos não incluídos.
Portes pagos para encomendas superiores a 300 € (1 único envio).



www.grupo-gp.com