



VISUAL COMMUNICATION SOLUTIONS

O QUE É COMUNICAÇÃO VISUAL?

Os expositores para feiras são destinados a decorar e sinalizar espaços temporários. Dependendo do evento que vamos organizar, podemos usar diferentes expositores. Nas feiras, utilizamos itens dedicados à captação de potenciais clientes para futuras compras.

A sinalização para eventos é essencial nesse tipo de organização para divulgar e informar às pessoas que passam pelo local que está ocorrendo um evento ou até mesmo o tipo de stand que se trata (seja em feiras ou em postos de rua).

Descubra todos os nossos elementos de comunicação de fabricação própria neste catálogo e escolha o que melhor se adequa ao seu negócio para alcançar o sucesso no evento ou stand que tenha organizado. Se tiver dúvidas na escolha dos produtos, a nossa equipa de especialistas irá orientá-lo na compra.



INFORMAÇÕES ADICIONAIS DE COMPRA.

Os desenhos não estão incluídos.

Portes pagos para pedidos superiores a 300€ sem IVA. 18€ envios nacionais, Ilhas Baleares sob consulta.



CAVALETE ALUMÍNIO COM MOLDURAS 2 CARAS ALTEA

Fabricado em alumínio anodizado, este cavalete publicitário de dupla face com uma moldura de 33 mm é ideal para utilização no interior e no exterior. Leve e resistente à ferrugem, as suas pernas têm uma proteção para evitar o deslizamento.

Ideal para publicitar um evento, um menu de restaurante, promoções, etc...

Este produto inclui películas de proteção.

REF.	mm	mm	mm	u	u	Kg	mm
10 02 03 048 01	745 X 665 X 1250	700 X 1000	AL	1	1	11,3	760 X 1325 X 90

DESENHO PERSONALIZÁVEL 700 X 1000 mm

REF.	mm	u	u	Kg	mm
10 06 10 009 00	700 X 1000	1	1	0,8	60 X 60 X 750



DOUBLE SIDED!

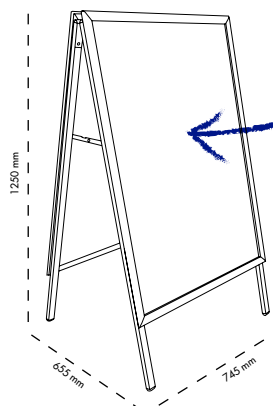



CAVALETE ALUMÍNIO C/ BASE RECHEÁVEL 2 CARAS VIANA

Ideal para interior e exterior, fabricado em alumínio anodizado com estrutura de 35 mm. Leve e resistente à oxidação, preparado para exibir gráficos em ambos os lados. A base tem uma capacidade de 52L, resistente a rajadas de vento, perfeito para vendas publicitárias ou promoções. Este produto inclui folhas protetoras.

REF.	mm	mm	moldura	u	u	Kg	mm
10 02 03 034 02	780 X 510 X 1160	594 X 841	Preto	1	1	6	780 X 510 X 170
10 02 03 034 03	780 X 510 X 1160	594 X 841	AL	1	1	6	780 X 510 X 170

Produto servido em duas embalagens.

DESENHO PERSONALIZÁVEL A1 vertical

REF.	mm	u	u	Kg	mm
10 06 10 009 01	594 X 841	1	1	6,5	990 X 685 X 50

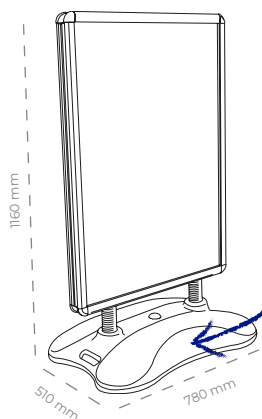

**DOUBLE
SIDED!**

52L

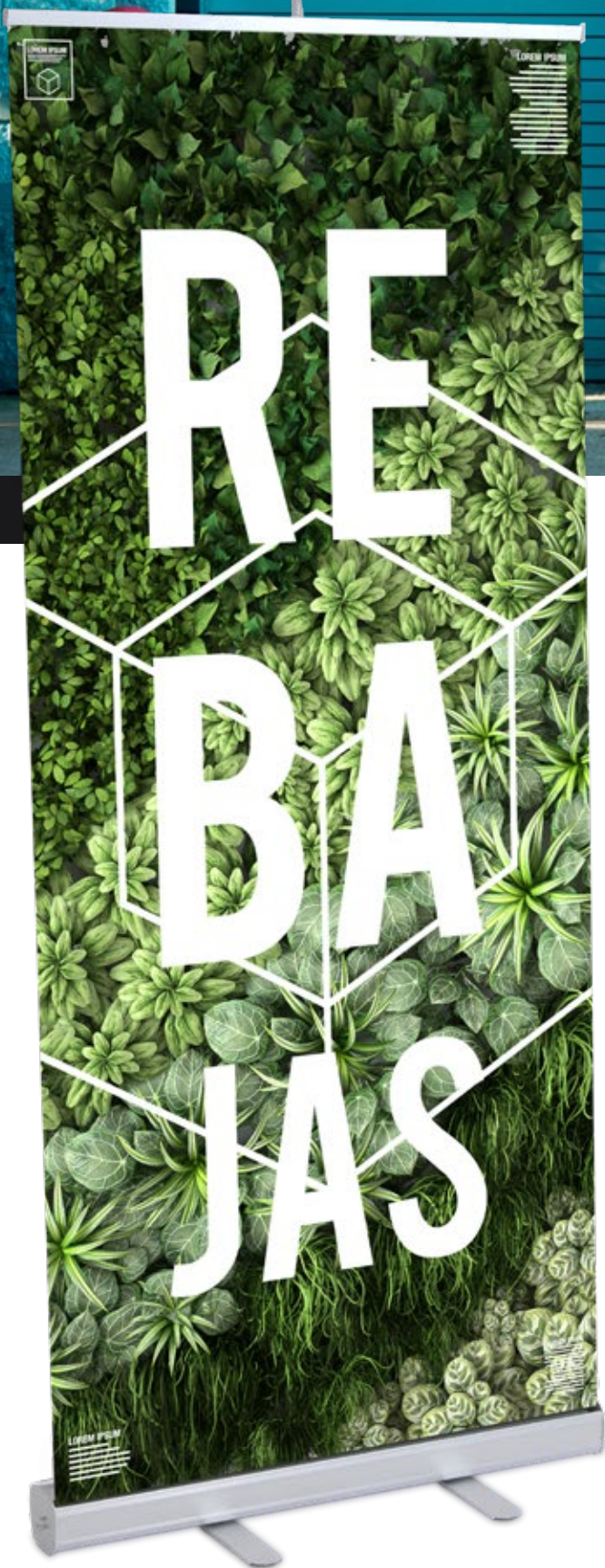

ROLL UP ALUMÍNIO HERVÁS

Um suporte publicitário com design durável e versátil. Fabricado em alumínio anodizado e resistente. Sua montagem é muito simples, não são necessárias ferramentas especiais. Pode ser transportado graças à **bolsa que incorpora**. O gráfico é intercambiável e você pode usá-lo para diferentes eventos, feiras ou promoções no ponto de venda.

REF.	mm	mm	AL	u	u	Kg	mm
10 04 07 027 01	865 X 90 X 2100	850 X 2000	AL	1	1	3	100 X 100 X 900

DESENHO PERSONALIZÁVEL 850 X 2000 mm

REF.	mm	u	u	Kg	mm
10 06 10 012 00	850 X 2000	1	1	1,5	100 X 100 X 1000

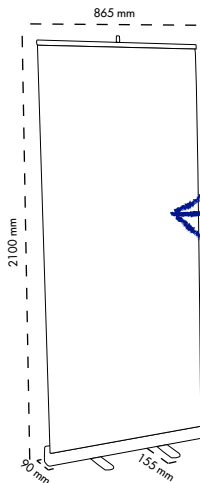

CHANGE DESIGN!

+BAG

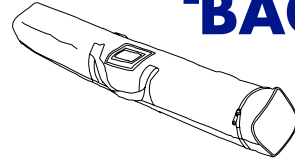

SUPOORTE INCLINADO GENÍS

Conta com suporte de alumínio anodizado disponível para documentos nos formatos A4 e A3, uma estrutura de perfil de alumínio com moldura de 25 mm de largura e uma base sólida e altamente resistente. Ideal para feiras, lojas em shoppings, exposições, etc...

Este produto inclui folhas protetoras.

MOD.	REF.	mm	u	u	Kg	mm
A4	10 02 03 058 00	325 X 1150 X 335	AL	1	1	3,6 250 X 995 X 70
A3	10 02 03 059 00	450 X 1205 X 335	AL	1	1	3,6 360 X 995 X 70

DESENHO PERSONALIZÁVEL

MOD.	REF.	mm	u	u	Kg	mm
A4	10 06 10 011 00	210 X 297	1	1	0,3	40 X 40 X 310
A3	10 06 10 010 00	297 X 420	1	1	0,4	40 X 40 X 310

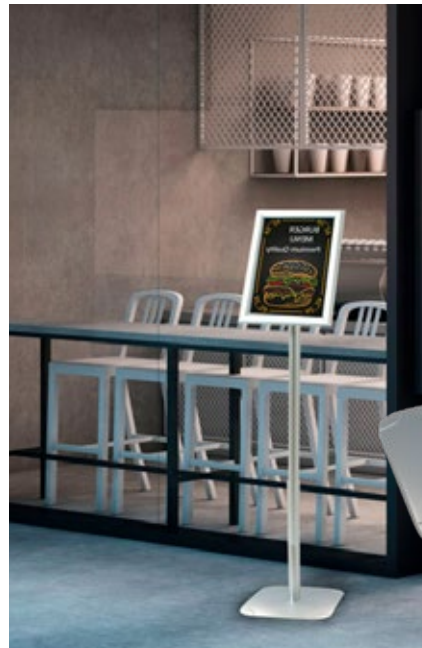
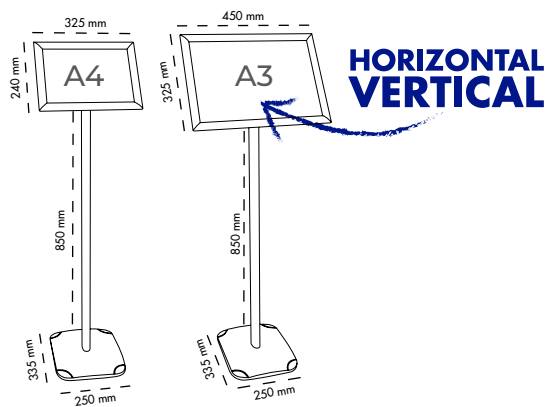

SUPOORTE INCLINADO COM BANDEJA A4 PMMA GENÍS

Conta com suporte de alumínio anodizado e uma bandeja de PMMA para revistas e documentos no tamanho A4. Ideal para feiras, lojas em shoppings, exposições, etc...

MOD.	REF.	mm	u	u	Kg	mm
A4	10 02 03 058 01	325 X 1150 X 335	PMMA	1	1	3,7 325 X 115 X 335
	10 02 03 058 03	325 X 1150 X 335	AL	1	1	3,7 325 X 115 X 335

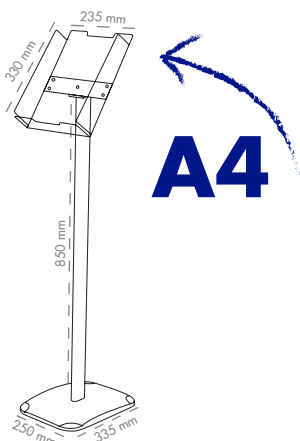













MOLDURA DE ALUMÍNIO ALISTE

Aliste é uma moldura de alumínio anodizado de 35 mm com grande resistência. Possui um sistema de travamento "click", permitindo a troca fácil das folhas. Pode ser instalado tanto na horizontal quanto na vertical. Perfeito para restaurantes, bares, lojas, shoppings, teatros, aeroportos, hospitais, supermercados, hotéis...

Este produto inclui folhas protetoras.

MOD.	REF.	 mm	 u	 u	 Kg	 mm	
M	10 02 03 054 00	540 X 740 X 20	AL	1	1	2,6	550 X 750 X 20
L	10 02 03 053 00	740 X 1040 X 20	AL	1	1	4,7	750 X 1050 X 20

DESENHO PERSONALIZÁVEL

MOD.	REF.	 mm	 u	 u	 Kg	 mm
M	10 06 10 008 00	500 X 700	1	1	0,5	50 X 50 X 640
L	10 06 10 009 00	700 X 1000	1	1	0,8	60 X 60 X 750





**PERFECT
FOR EVENTS**



**CUSTOM
DESIGN**

MESA PROMOCIONAL ABS OLITE

Um suporte publicitário com design resistente e versátil. Com grande facilidade de montagem, pode ser transportado de forma simples. Ideal para feiras e promoções.

REF.	mm	AL	u	u	Kg	mm
10 04 05 135 00	820 X 410 X 2050	AL	1	1	7,4	850 X 870 X 110

MESA PROMOCIONAL ABS OLITE PERSONALIZADA

REF.	mm	AL	u	u	Kg	mm
10 06 10 013 00	820 X 410 X 2050	AL	1	1	7,4	850 X 870 X 110

BALCÃO DE EXPOSIÇÃO OVAL ZENIS

REF.	mm	mm	AL	u	u	Kg	mm
10 04 05 135 01	1300 X 400 X 890	2150 X 857	AL	1	1	14	1010 X 440 X 230

DESENHO PERSONALIZÁVEL

REF.	mm	PETG	u	u	Kg	mm
11 04 00 334 01	2150 X 857	PETG	1	1	-	-



MOCHILA FLY BANNER ESLIDA

A mochila Fly Banner Eslida é um novo suporte amplamente utilizado em eventos desportivos, gastronômicos, turísticos, festivais, etc. É uma mochila confortável e leve que permite transportar nas costas uma bandeira promocional do seu evento. Além disso, graças ao seu mastro flexível, permite incorporar bandeiras com três designs diferentes.

REF.	mm	mm	u	u	Kg	mm
10 06 09 004 00	260 X 70 X 995	AL	1	1	1	540 X 310 X 60



DESENHOS FLY BAG

MOD.	REF.	mm	u	u	Kg	mm
1	10 06 10 024 00	500 X 700	4	1	3,5	364 X 224 X 324
2	10 06 10 025 00	500 X 700	4	1	3,5	364 X 224 X 324
3	10 06 10 026 00	500 X 700	4	1	3,5	364 X 224 X 324



**EXTRA
POCKET**



BEST-FIT

MOD 1



MOD 2

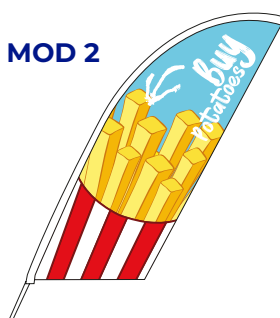

MOD 3



Com estes bastões, você poderá construir o Fly Banner MOD 1, MOD 2 e MOD 3. O MOD 3 pode ser construído combinando a haste 2 e 3 de forma perpendicular graças ao seu fecho com rosca.

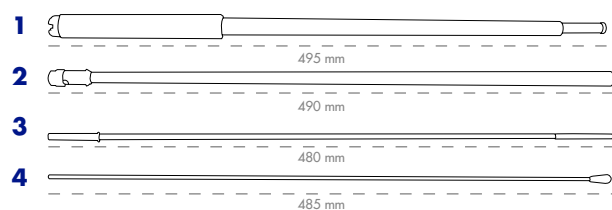

**POLES
POCKET**



**EASY TO
INSTALL**





BEAN BANNER 2 LADOS OLEA

Um suporte publicitário auto-montável fabricado com alumínio e tecido sublimado a cores. Um item perfeito para campanhas publicitárias ao ar livre, utilizado como sinalizador, para promoções, anúncios, etc...
Inclui uma bolsa para transporte.

REF.	Tamanho mm	Material	Uds. x embalagem	Peso embalagem Kg	Tamanho embalagem mm
10 06 09 010 00	2500 X 1000	AL	1 1	4	1100 X 1100 X 80

DESENHO PERSONALIZÁVEL 2500 x 1000 mm

REF.	Tamanho mm	Material	Uds. x embalagem	Peso embalagem Kg	Tamanho embalagem mm
10 06 09 010 01	2500 X 1000	Tex	2 1	1100 X 1100 X 80	

A unidade é composta por 2 peças.



STEP 1

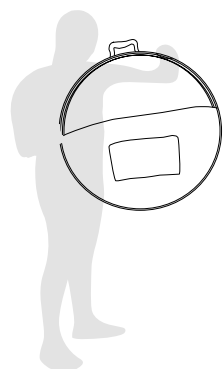

STEP 2

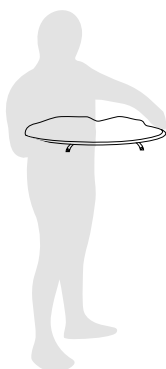

STEP 3

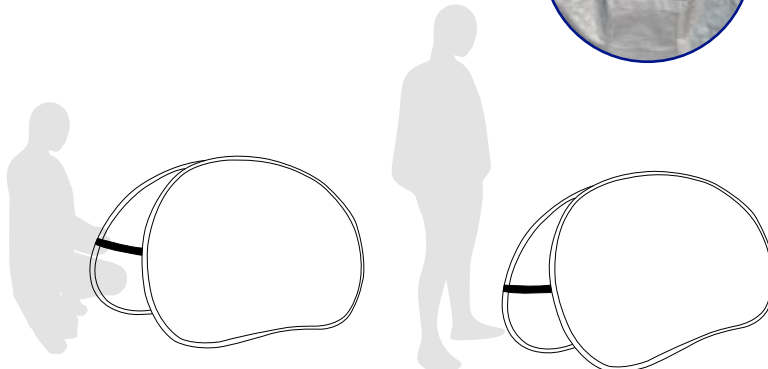

PHOTOCALL ALUMÍNIO BÁSICO IBIZA CON VELCRO 3040 x 2280 mm

Possui uma estrutura resistente de alumínio. Ideal para expor gráficos publicitários poderosos, perfeito para feiras, exposições, festivais... Seu sistema de dobragem é fácil de montar e transportar.

REF.	mm						
10 04 07 030 00	3040 X 295 X 2280	3040 X 2280	AL	1	1	15,7	860 X 380 X 220

DESENHO PERSONALIZÁVEL FRENTE

REF.	mm				
10 06 10 020 00	3040 X 2280	1	1	5,1	342 X 334 X 451

Tecido estampado com velcro.

DESENHO PERSONALIZÁVEL FRENTE + LADOS

REF.	mm				
10 06 10 020 01	3630 X 2280	-	1	5,8	342 X 334 X 451

Tecido estampado com velcro a cobrir os lados, feito numa só peça.

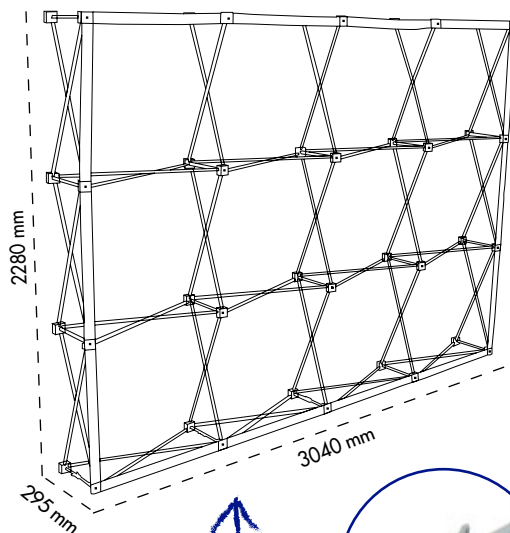

+ RESISTANT

+ BAG



LEDI
TECH



+BAG

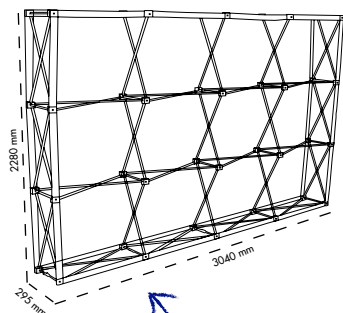
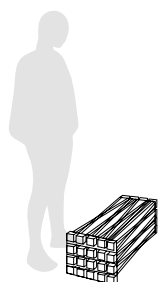

+ RESISTANT



PHOTOCALL ALUMÍNIO MALLORCA COM SILICONE 3040 x 2280 mm

Possui uma estrutura resistente de alumínio. Ideal para expor gráficos publicitários potentes, perfeito para feiras, exposições, festivais... Seu sistema de dobragem é simples de montar e transportar graças à mochila que inclui. Este modelo inclui iluminação LED de baixo consumo.

PHOTOCALL MALLORCA COM SILICONE BASIC

REF.	mm	mm	mm	u	u	Kg	mm
10 04 07 031 00	3040 X 295 X 2280	3040 X 2280	AL	1	1	15,7	860 X 380 X 220

PHOTOCALL MALLORCA COM SILICONE + ILUMINAÇÃO

REF.	mm	mm	mm	u	u	Kg	mm
10 04 07 031 02	3040 X 295 X 2280	3040 X 2280	AL	1	1	15,7	860 X 380 X 220

Inclui iluminação LED.

DESENHO PERSONALIZÁVEL FRENTE

REF.	mm	u	u	Kg	mm
10 06 10 021 00	3040 X 2280	1	1	5,1	342 X 334 X 451

O tecido da frente também pode ser utilizado como tecido do verso.

DESENHO PERSONALIZÁVEL LADOS

REF.	mm	u	u	Kg	mm
10 06 10 023 00	295 X 2280	2	1	1,2	364 X 224 X 324



PHOTOCALL ALUMÍNIO MALLORCA COM SILICONE 4500 x 2280 mm

Possui uma estrutura robusta em alumínio. Ideal para a afixação de gráficos publicitários poderosos, perfeito para feiras, exposições, festivais... O seu sistema de dobragem é fácil de montar e de transportar graças à mochila incluída. Este modelo inclui iluminação LED de baixo consumo.

PHOTOCALL MALLORCA COM SILICONE BASIC

REF.	Tamanho mm	Tamanho gráfico mm	Material	Uds. embalagem	Uds. embalagem	Peso Kg	Tamanho gráfico mm
10 04 07 032 00	4500 X 295 X 2280	4500 X 2280	AL	1	1	17,5	850 X 220 X 440

PHOTOCALL MALLORCA COM SILICONE + ILUMINAÇÃO

REF.	Tamanho mm	Tamanho gráfico mm	Material	Uds. embalagem	Uds. embalagem	Peso Kg	Tamanho gráfico mm
10 04 07 032 02	4500 X 295 X 2280	4500 X 2280	AL	1	1	18	850 X 220 X 440

Inclui iluminação LED.

DESENHO PERSONALIZÁVEL FRENTE

REF.	Tamanho mm	Uds. embalagem	Uds. embalagem	Peso Kg	Tamanho gráfico mm
10 06 10 022 00	4500 X 2280	1	1	6,3	342 X 334 X 451

O tecido da frente também pode ser utilizado como tecido do verso.

DESENHO PERSONALIZÁVEL LADOS

REF.	Tamanho mm	Uds. embalagem	Uds. embalagem	Peso Kg	Tamanho gráfico mm
10 06 10 023 01	295 X 2280	2	1	1,2	364 X 224 X 324



+ RESISTANT





3 YEARS WARRANTY!



TENSOR



ESTRUTURA DIMENSIONAL DA BARRA KIT FLY DENUY

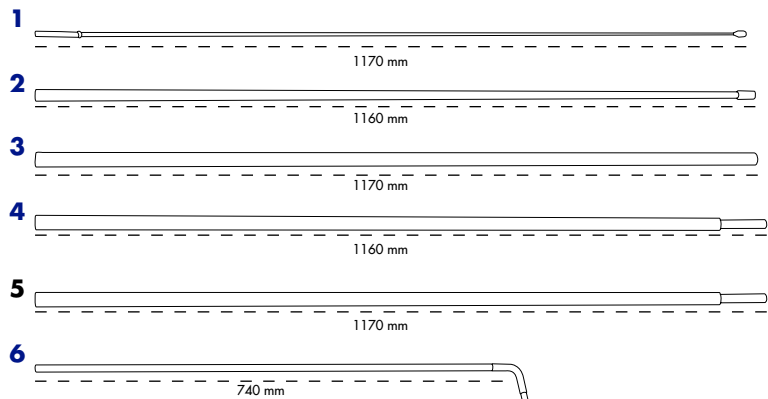

COMPLEMENTO KIT FLY BANNER DENUY MOD 3

ESTRUTURA KIT FLY BANNER DENUY

Um meio de comunicação exterior perfeito. Com o kit de estrutura, pode construir o Fly Banner em diferentes formas e tamanhos. Fabricados em fibra de carbono, são muito resistentes. Obtenha a máxima visibilidade publicitária ao ar livre, criada para eventos de todo o género.

REF.	mm		u	u	Kg	mm
10 06 09 002 00	-	AL	1	1	1,5	1200 X 170 X 50

COMPLEMENTO MOD 3 KIT FLY BANNER DENUY

REF.	mm		u	u	Kg	mm
10 06 09 003 00	740 X 45	AL	1	1	0,2	750 X 40 X 40

Com o complemento Fly Banner Denuy Kit pode construir o modelo Fly Banner MOD 3.



+BAG







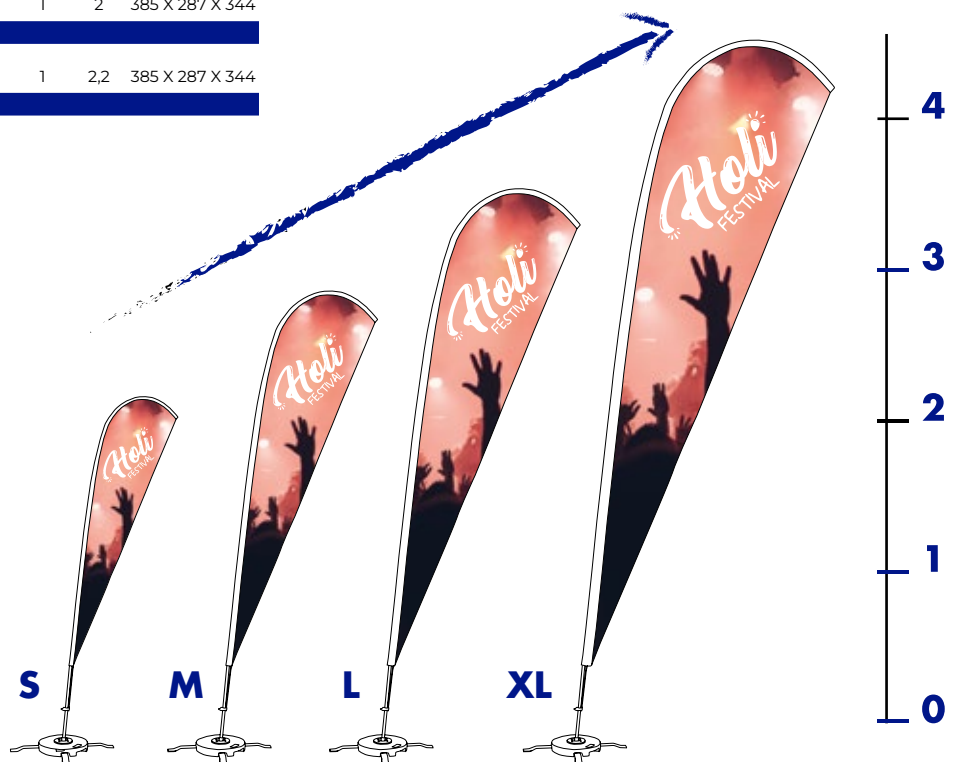

TECIDO IMPRESSO FLY BANNER DENUY MOD 1

MOD.	REF.	mm	u	u	Kg	mm
S	10 06 10 027 00	960 X 2313	Tex.	2	1	1,8 385 X 287 X 344
M	10 06 10 028 00	1073 X 3016	Tex.	2	1	1,8 385 X 287 X 344
L	10 06 10 029 00	1366 X 3558	Tex.	2	1	2 385 X 287 X 344
XL	10 06 10 030 00	1491 X 4496	Tex.	2	1	2,2 385 X 287 X 344





TECIDO IMPRESSO FLY BANNER DENUY MOD 2

MOD.	REF.	 mm		 u	 u	 Kg	 mm
S	10 06 10 031 00	583 X 2308	Tex.	2	1	1,8	385 X 287 X 344
M	10 06 10 032 00	685 X 2772	Tex.	2	1	1,8	385 X 287 X 344
L	10 06 10 033 00	760 X 3555	Tex.	2	1	2	385 X 287 X 344
XL	10 06 10 034 00	760 X 4205	Tex.	2	1	2,2	385 X 287 X 344

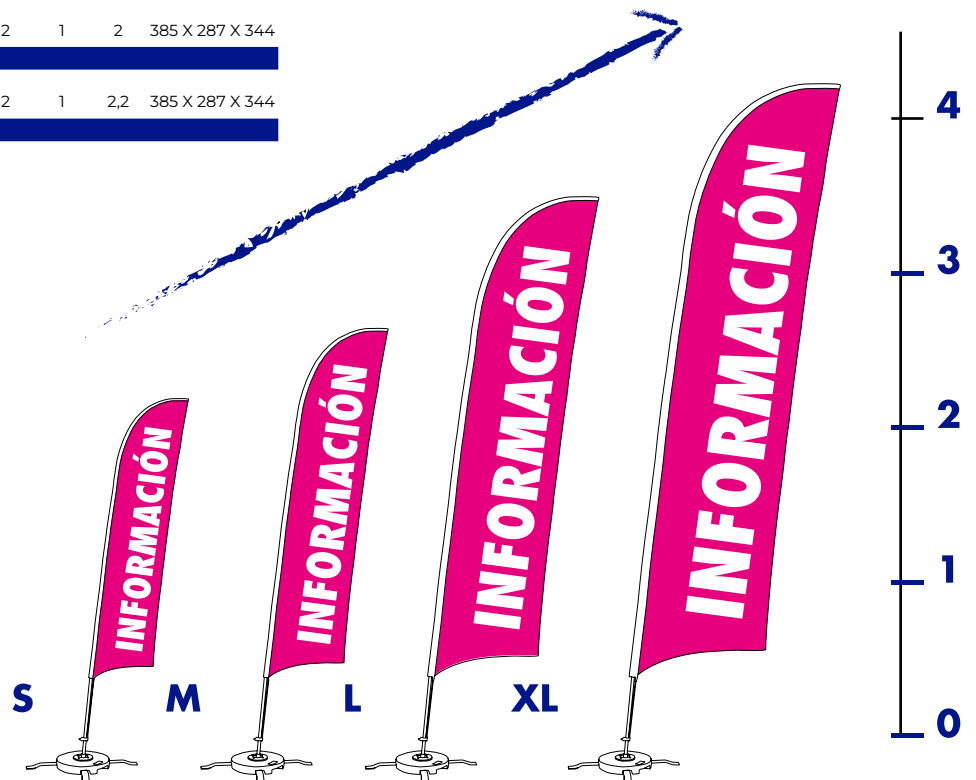



TECIDO IMPRESSO FLY BANNER DENUY MOD 3

MOD.	REF.	mm	u	u	Kg	mm
M	10 06 10 035 00	760 X 1810	Tex.	2	1	1,8 385 X 287 X 344
L	10 06 10 036 00	760 X 2810	Tex.	2	1	2 385 X 287 X 344
XL	10 06 10 037 00	760 X 3810	Tex.	2	1	2,1 385 X 287 X 344

COMPLEMENTO KIT FLY BANNER DENUY MOD 3

REF.	mm	u	u	Kg	mm
10 06 09 003 00	740 X 45	AL	1	1	0,2 750 X 40 X 40

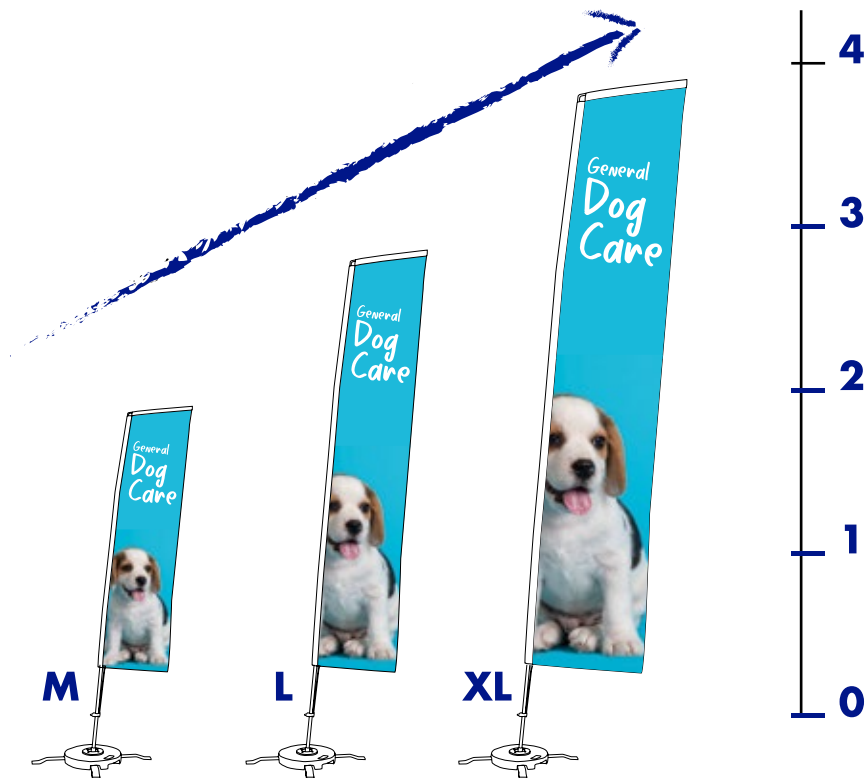



BASE EM CRUZ DE AÇO FLY BANNER DENUY



REF.	mm	u	u	Kg	mm
10 06 09 006 00	-	AL	1	1	3,7 840 X 55 X 45

SUPORE DE BETÃO 10 Kg FLY BANNER



REF.	mm	u	u	Kg	mm
10 06 09 009 00	-	AL	1	1	10,5 420 X 420 X 80

SUPORE DE PVC RECARREGÁVEL 15L FLY BANNER



REF.	mm	u	u	Kg	mm
10 06 09 008 00	-	AL	1	1	0,7 480 X 330 X 50

PINCHO BASE FLY BANNER



REF.	mm	u	u	Kg	mm
10 06 09 007 00	-	AL	1	1	1,4 515 X 45 X 35

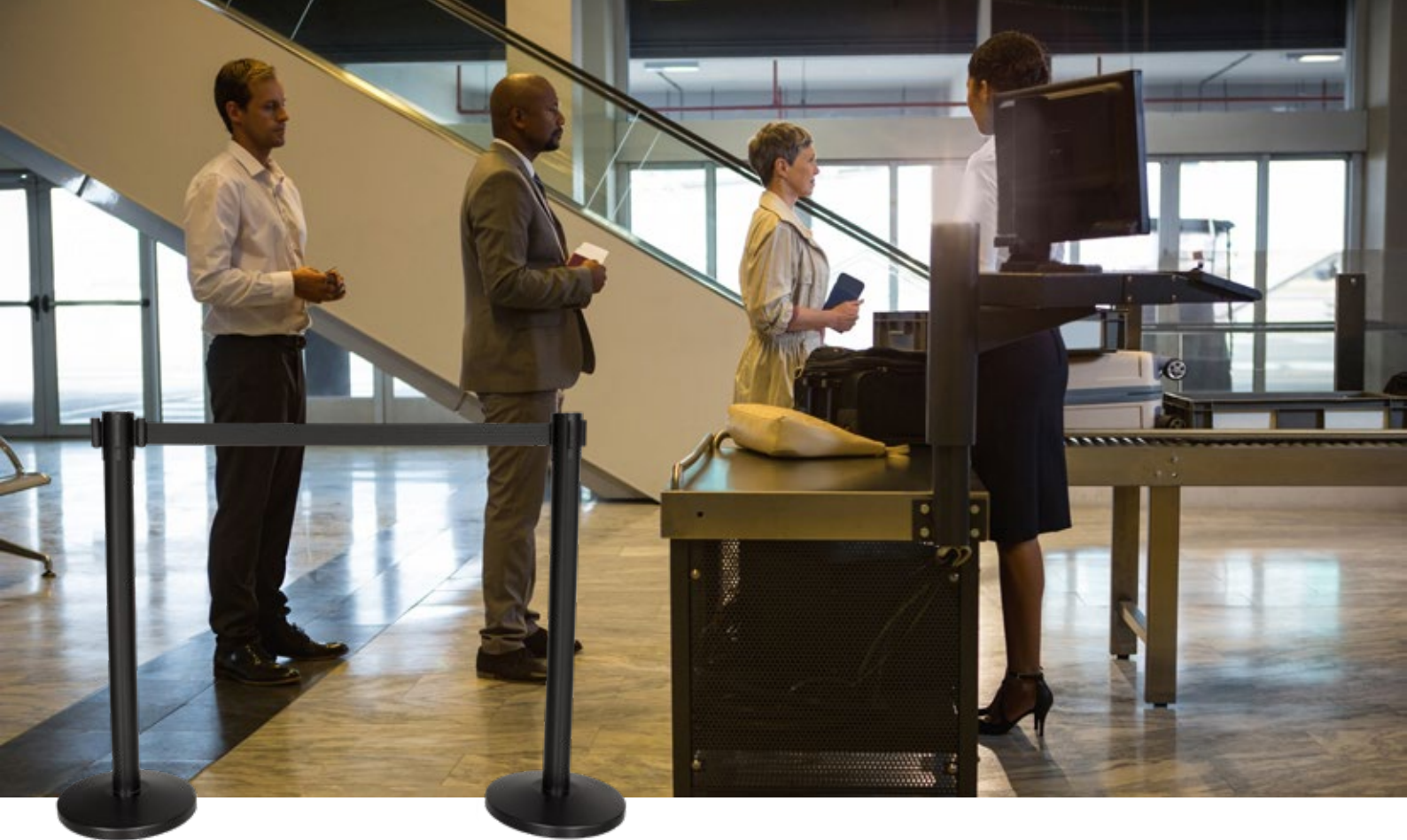

SUPOTE SEPARADOR PRETO ALTURA 900 mm - FITA 2000 X 5 mm

Adequado para o controlo de multidões e definição de percursos de filas nos diferentes espaços como aeroportos e hotéis. Base resistente e de suporte de alta pressão, além de ser de fácil montagem e transporte.

REF.	mm		u	u	Kg	mm
10 07 06 001 00	300 X 900	Aço inoxidável	1	1	8	360 X 360 X 260 880 X 420 X 350

SINALIZADOR PORTA CARTAZ A4 PRETO PARA SUPORTE

REF.	mm			u	u	gr
10 07 06 001 01	240 X 467	A4	Aço	1	1	840



+ RESISTANT



**CUSTOM
DESIGN**



TENDA ALUMÍNIO REGULÁVEL ALTURA BULNES 3X3 m

Muito resistente, fácil de transportar e leve graças aos materiais de que é fabricado (alumínio anodizado). Rápido de montar, possui um sistema de clique dobrável e velcro para fixar os têxteis. Ideal para eventos, reuniões, bancas... Inclui uma mochila e um saco com cavilhas.

REF.	m	AL	u	u	Kg	mm
10 06 10 001 00	3 X 3 X 3,2	AL	1	1	20	250 X 250 X 1600

TECTO E PAREDES EM TECIDO TENDA BULNES

MOD.	REF.	m	AL	u	u	Kg	mm
A	10 06 10 015 00	3 X 3	AL	1	1	5,4	342 X 334 X 451
B1	10 06 10 018 00	3 X 3	AL	1	1	5,3	342 X 334 X 451
B2	10 06 10 018 01	3 X 1	AL	1	1	2,3	342 X 334 X 451

Seleção de tecidos para a tenda Bulnes 3 x 3 m de meia altura ou de altura total. Personalize a sua tenda e o número de paredes, interior ou exterior. Os estampados têxteis são impressos numa só face.



+EASY

+TOUGH



+BAG & PICK

A - TELHADO

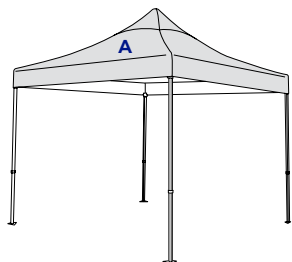

B1 - PAREDE

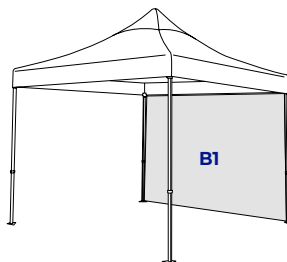

B2 - MEIA PAREDE

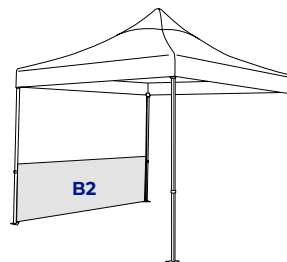



**FIREPROOF
WATERPROOF**

TENDA ALUMÍNIO REGULÁVEL ALTURA BULNES 4,5X3 m

Muito resistente, fácil de transportar e leve graças aos materiais de que é fabricado (alumínio anodizado). Rápido de montar, possui um sistema de clique dobrável e velcro para fixar os têxteis. Ideal para eventos, reuniões, bancas... Inclui uma mochila e um saco com cavilhas.

REF.	m	AL	u	u	Kg	mm
10 06 10 004 00	3 X 4,5	AL	1	1	26	370 X 250 X 1600



+EASY

+TOUGH

TECTO E PAREDES EM TECIDO TENDA BULNES

MOD.	REF.	m	AL	u	u	Kg	mm
A	10 06 10 016 00	3 X 4,5	AL	1	1	-	342 X 334 X 451
B1	10 06 10 018 00	3 X 3	AL	1	1	5,3	342 X 334 X 451
B2	10 06 10 018 01	3 X 1	AL	1	1	2,3	342 X 334 X 451
C1	10 06 10 019 00	4,5 X 3	AL	1	1	7,1	342 X 334 X 451
C2	10 06 10 019 01	4,5 X 1	AL	1	1	3	342 X 334 X 451



**+BAG
& PICK**

Seleção de tecidos para a tenda Bulnes 4,5 x 3 m de meia altura ou de altura total. Personalize a sua tenda e o número de paredes, interior ou exterior. Os estampados têxteis são impressos numa só face.

A - TELHADO

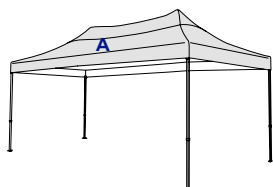

B1 - PAREDE CURTA



B2 - MEIA PAREDE CURTA



C1 - PAREDE LONGA

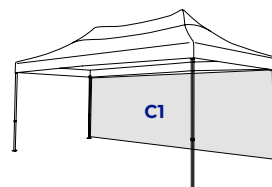

C2 - MEIA PAREDE LONGA

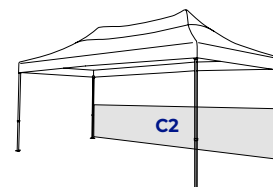



TENDA ALUMÍNIO REGULÁVEL ALTURA BULNES 6X3 m

Muito resistente, fácil de transportar e leve graças aos materiais de que é fabricado (alumínio anodizado). Rápido de montar, possui um sistema de clique dobrável e velcro para fixar os têxteis. Ideal para eventos, reuniões, bancas... Inclui uma mochila e um saco com cavilhas.

REF.	m	AL	u	u	Kg	mm
10 06 10 006 00	6 X 3 X 3,2	AL	1	1	30	250 X 500 X 1600

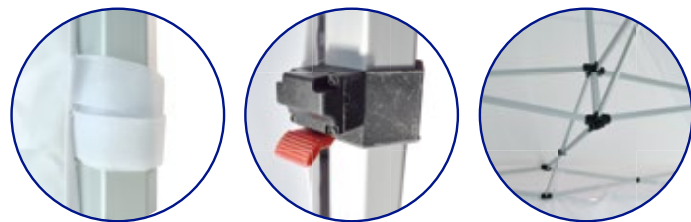

+EASY

+TOUGH

TECTO E PAREDES EM TECIDO TENDA BULNES

MOD.	REF.	m	AL	u	u	Kg	mm
A	10 06 10 017 00	6 X 3	AL	1	1	7,5	342 X 334 X 451
B1	10 06 10 018 00	3 X 3	AL	1	1	5,3	342 X 334 X 451
B2	10 06 10 018 01	3 X 1	AL	1	1	2,3	342 X 334 X 451



Seleção de tecidos para a tenda Bulnes 6 x 3 m de meia altura ou de altura total. Personalize a sua tenda e o número de paredes, interior ou exterior. Os estampados têxteis são impressos numa só face.

A - TELHADO

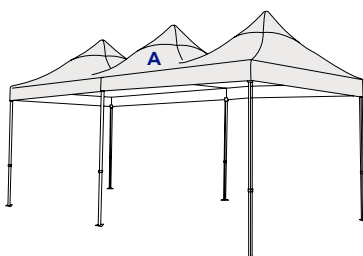

B1 - PAREDE

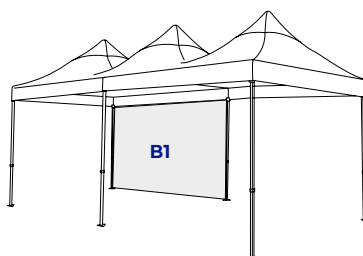

B2 - MEIA PAREDE

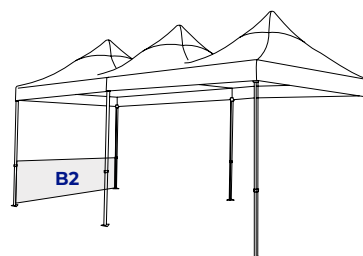



**WAKE UP
YOUR
PRODUCT**
PLV CREATE, AMBIENT & PLACEMENT



www.grupo-gp.com